

QUALITÄT MIT SYSTEM

Technische Leuchten



Katalog



GIFAS
ELECTRIC

09

Mobiles Arbeitslicht

Seiten 4-17

FlashLED 2
Akkuleuchte



Seiten 4-5

TorchLED
Taschenlampe



Seiten 6-8

MultiLED 2
Akkuleuchte



Seite 9

Suprabeam
Kopflampen



Seite 10

Suprabeam
Taschenlampen



Seiten 10-11

Suprabeam
Arbeitsleuchten



Seiten 12-13

Wand- und Deckenleuchten

Seiten 18-21

StreamLED 2
Wand- und
Deckenleuchte



Seiten 18-20

BetaLUXX
Deckenleuchte



Seite 21

Strahler

Seiten 23-43

SpotLED FLEX
Arbeitsplatzleuchten



Seiten 23-24

SpotLED 24
LED-Strahler



Seiten 25-26

SpotLED 230
LED-Strahler



Seiten 27-28

ApolloLED 2N
Flächenleuchte



Seite 29

ApolloLED ECO
Flächenleuchte



Seite 30

PrimaLED 2
Flächenstrahler



Seiten 32-33

Anwendungs- beispiele

Seiten 5, 13, 17, 22, 28, 31, 39

Anwendungs-
beispiele



Seiten 5, 13, 17,
22, 28, 31, 39

FlexLED
Lichtschlauch



Seiten 14-17

AlphaLUXX
LED-Strahler

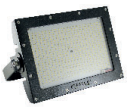

Seiten 34-38

DeltaLUXX
LED-Hallenleuchte



Seiten 40-41

HPL
Grossfeldleuchte



Seiten 42-43

FlashLED 2

Arbeits- und Inspektionsleuchte mit Notlichtfunktion



IP65



Neueste Li-Ion Akkutechnologie gepaart mit aktueller LED-Technologie sind die Basis für die FlashLED 2.

Fällt die Versorgungsspannung der Ladestation aus, so schaltet sich die Leuchte im Modus «Notlicht» ein. Dieser Vorgang ist werkseitig aktiviert, kann jedoch in der Ladestation deaktiviert werden. Durch die Stellung des Magneten auf Position «Emergency Light ON» bzw. «...OFF» kann die Notlichtfunktion aktiviert, bzw. deaktiviert werden.

Der schwenkbare Beleuchtungskopf ist ein weiterer Vorteil; die Schutzart von IP65 (Ladestation IP54) sowie das übersichtliche Folien-Bedienfeld runden die Produkteigenschaften ab.

Produkteigenschaften

- Neueste Li-Ion-Technik für hohe Energiedichte und höchste Lebensdauer (bis 1'000 Zyklen möglich)
- GIFAS Batterie-Management-System zur Überwachung und Absicherung aller wichtigen Akku-Betriebsparameter
- Bis zu 14 Stunden Licht je nach gewählter Betriebsart und Dimmstufe:
 - Spot: gebündelter und weiter Lichtstrahl
 - Wide: Raum ausleuchtendes Licht
 - Volllicht: Kombination von Spot und Wide
 - Notlicht: breit abstrahlender Lichtkegel
- Memory-Funktion = letzte Einstellung bleibt gespeichert
- Blinkmodus
- Robustes Gehäuse aus glasfaserverstärktem Polyamid
- Korrosionsfeste Ladkontakte (vergoldeter Federstahl)
- Vertikal schwenkbarer Leuchtenkopf
- Ladestation als Wandmodell einsetzbar
- Geringe Selbstentladung des Li-Ion-Akkus

Technische Daten

Betriebsspannung:	10 - 42VDC
Stromversorgung:	Li-Ion-Akku 14.4V 2'600mAh
Ladezeit für Vollladung:	5h
Leuchtdauer Werkeinstellungen:	Spot (3 LED): 10h Wide (2 LED): 14h Volllicht (5 LED): 5h Notlicht (5 LED): 5h
Leuchtmittel:	5 Power-LED à 3W, cool white 5'000K 200lm - 1'250lm
Lichtstrom LED:	200lm - 1'250lm
Schutzart:	IP65
Schutzklasse:	III
Betriebstemperatur:	-20° bis +45°C
Ladetemperatur:	0° bis +45°C
Abmessungen (BxHxT)	
- Leuchte exkl. Ladestation:	252x123x93.4 mm
- Leuchte inkl. Ladestation:	323x149x108 mm
Gewicht:	ca. 1.1 kg

Ladestation

Betriebsspannung:	230 VAC (85 - 264 VAC) oder 12-24VDC
Schutzart:	IP54
Schutzklasse 230VAC:	II
Schutzklasse 12-24VDC:	III
Abmessungen (BxHxT):	149x276x95 mm
Gewicht:	430g

Art.-Nr.	Bezeichnung
✓ 861200	FlashLED 2 Arbeits- und Inspektionsleuchte mit Notlichtfunktion, ohne Ladestation
✓ 860026	FlashLED Ladestation 230 VAC (85 - 264 VAC), inkl. 1.5m Kabel und Stecker T11
✓ 108125	FlashLED Ladestation BABS 230 VAC (85 - 264 VAC), inkl. 1.5m Kabel und Stecker T11
✓ 860027	FlashLED Ladestation 12 - 24VDC, mit Einbaustecker (ohne Kabel)
✓ 860028	Ladeanschlusskabel mit Zigarettenstecker, L=2m
✓ 860029	Ladeanschlusskabel für Festanschluss, mit Stecker, L=2m

Masse

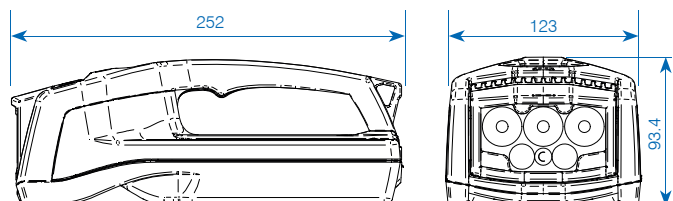

Zubehör/Ersatzteile

- ✓ 860030 Trageriemen für FlashLED
- ✓ 212451 Farbfilter-Aufsätze (grün, rot, gelb) für FlashLED
- ✓ 861212 Ersatz-Akku 14.4V 2'600mAh für FlashLED 2
- ✓ 860744 Batteriefachdeckel mit Magnetstreifen zu FlashLED 2

✓ ab Lager, Zwischenverkauf vorbehalten

FlashLED 2

Wand-Ladestation 5-fach



IP20



Komplette 5-fach Ladestation als Wandmodell, mit integriertem Netzgerät 230 VAC, 52W inkl. Anschlusskabel 3 m, 3×1 mm², Stecker T12, komplett anschlussfertig.

Technische Daten

Eingangsspannung:	230 VAC (88 - 264 VAC)
Schutzart:	IP20
Schutzklasse:	I
Masse (B×H×T)	
– Ladestation:	276×149×95 mm
– Ladestation inkl. Leuchte:	332×149×106 mm
– 5-fach Ladestation inkl. Leuchten:	400×760×140 mm
Gewicht:	
– Leuchte:	ca. 1.1 kg
– Ladestation:	430 g
– Grundplatte:	ca. 5 kg
– Grundplatte mit Ladestationen:	ca. 5 kg
Grundplatte:	Stahl, pulverbeschichtet schwarz

Art.-Nr.	Bezeichnung
✓ 164525	FlashLED Wand-Ladestation 5-fach 230 VAC / 24 VDC, inkl. 3 m Zuleitung 3×1.0 mm ² schwarz T12

Masse

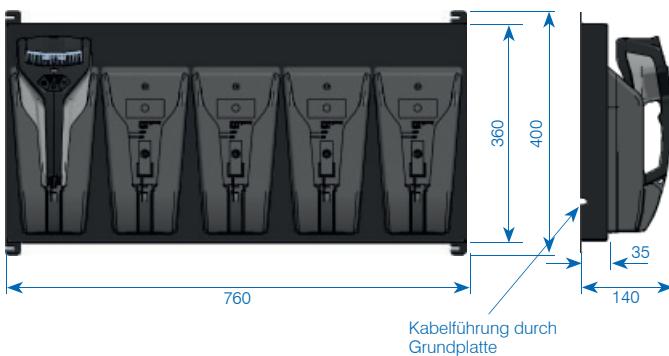

FlashLED 2 im Einsatz



FlashLED 2 mit Trageriemen



FlashLED 2 in Ladestation

✓ ab Lager, Zwischenverkauf vorbehalten

TorchLED Taschenlampe



Produkteigenschaften

- Memory-Funktion = letzte Einstellung bleibt gespeichert
- Blinkmodus (rot)
- kompaktes, robustes Gehäuse
- schock- und vibrationsfest
- neuste LED-Technik
- Batterie- oder Akkubetrieb (kann mit handelsüblichen Batterien AA bestückt werden)

Lichtfunktionen mit Batterien bzw. 1'900mAh Akkuzellen

Hauptfunktion	Funktionen	Betriebsdauer	
		Batterie	Akku
Weisslicht je 1 LED	- Strahllicht Volllast	ca. 6h	ca. 6h
	- Strahllicht gedimmt	> 80h	> 80h
	- Breitlicht Volllast	ca. 6h	ca. 6h
	- Breitlicht gedimmt	> 80h	> 80h
Signallichter je 2 LED	- Volllast	> 40h	> 30h
	- gedimmt	> 80h	> 60h

Bedienelement



- A EIN/AUS (mit Memoryfunktion)
B Funktionswahl

Masse



✓ ab Lager, Zwischenverkauf vorbehalten

TorchLED Taschenlampe

Batterie- oder Akkubetrieb



IP54



Technische Daten

Stromversorgung:	4 Stk. AA 1.5V Batterien oder 4 Stk. AA 1.2V NiMH Akkuzellen
Lichtstrom:	185 lm (2 LED weiss Volllicht)
Schutzart:	IP54
Leuchtquelle:	LED
Bestückung:	2×weiss/2×rot/2×grün
Gehäuse:	- PA6-Gehäuse, mit Elastomer umspritzten Griffpartien (rutschfest) - freistehend - Gurthalterung/Haltebügel aus POM - schlagfest
Temperaturbereich:	-20° C bis +45° C
Masse (B×H×T):	68×115.5×35 mm
Gewicht:	ca. 115 g ohne Zellen

Art.-Nr.	Bezeichnung
✓ 860237*	TorchLED Taschenlampe gelb, IP54 inkl. Handschlaufe, exkl. Akku/Batterie
✓ 860240*	TorchLED Taschenlampe gelb, IP54, mit Magnet inkl. Handschlaufe, exkl. Akku/Batterie

Zubehör/Ersatzteile
✓ 860274 Akku-NiMH, 1.2V/1'900mAh HR6-AA
✓ 860275 Batterie ALKALI, LR& AA 1.5V
✓ 128785 TorchLED Wandhalterung leer, ohne Zubehör
✓ 860335 TorchLED Gürteltasche, 12×127×35 mm

*Für eine TorchLED Taschenlampe wird 4×Art. 860274 oder 860275 benötigt.

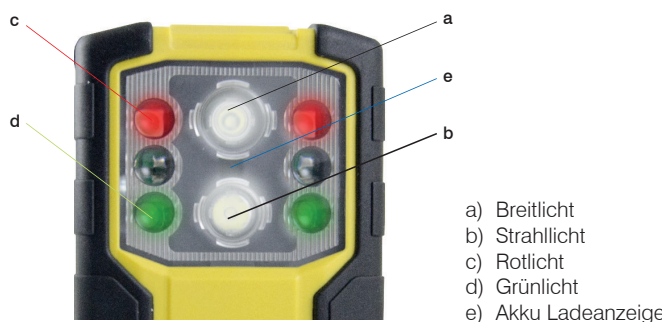

- a) Breitlicht
b) Strahllicht
c) Rotlicht
d) Grünlicht
e) Akku Ladeanzeige

Die TorchLED Taschenlampe ist auch in Ex-Ausführung erhältlich.

TorchLED Taschenlampe mit Notlichtfunktion

Akkubetrieb



6h



IP54



Technische Daten

Stromversorgung: 4 Stk. AA 1.2V NiMH Akkuzellen
 Lichtstrom: 185 lm (2 LED weiss Volllicht)
 Schutzart: IP54
 Leuchtquelle: LED
 Bestückung: 2×weiss/2×rot/2×grün
 Gehäuse: – PA6-Gehäuse, mit Elastomer umspritzten Griffpartien (rutschfest)
 – freistehend
 – Gurthalterung/Halbebügel aus POM
 – schlagfest

Temperaturbereich: –20°C bis +45°C
 Masse (B×H×T): 68×115.5×35 mm
 Gewicht: ca. 115 g ohne Zellen

Bei Stromausfall schaltet die TorchLED automatisch ein (Breitlicht Volllast, Brenndauer ca. 6h).

Art.-Nr.	Bezeichnung
✓ 860236*	TorchLED Taschenlampe NOT, rot, IP54 inkl. Handschlaufe, exkl. Akkuzellen
✓ 860239*	TorchLED Taschenlampe NOT, rot, IP54 inkl. Handschlaufe und Magnetstreifen, exkl. Akkuzellen

Zubehör / Ersatzteile	
✓ 860274	Akku-NiMH, 1.2V/1900mAh HR6-AA
✓ 128785	TorchLED Wandhalterung leer, ohne Zubehör

*Für eine TorchLED Taschenlampe Notlicht wird 4×Art. 860274 benötigt.



- a) Breitlicht
- b) Strahllicht
- c) Rotlicht
- d) Grünlicht
- e) Akku Ladeanzeige

TorchLED Taschenlampe Armees

Batterie- oder Akkubetrieb



IP54



Technische Daten

Stromversorgung: 4 Stk. AA 1.5V Batterien oder 4 Stk. AA 1.2V NiMH Akkuzellen
 Lichtstrom: 185 lm (2 LED weiss Volllicht)
 Schutzart: IP54
 Leuchtquelle: LED
 Bestückung Armees: 2×weiss/2×rot/2×grün
 Gehäuse: – PA6-Gehäuse, mit Elastomer umspritzten Griffpartien (rutschfest)
 – freistehend
 – Gurthalterung/Halbebügel aus POM
 – schlagfest

Temperaturbereich: –20°C bis +45°C
 Masse (B×H×T): 68×115.5×35 mm
 Gewicht: ca. 115 g ohne Zellen

Art.-Nr.	Bezeichnung
✓ 860602*	TorchLED Taschenlampe Armees, gelboliv, IP54 inkl. Handschlaufe, exkl. Akku/Batterie

Zubehör / Ersatzteile	
✓ 860274	Akku-NiMH, 1.2V/1900mAh HR6-AA
✓ 860275	Batterie ALKALI, LR& AA 1.5V
✓ 128785	TorchLED Wandhalterung leer, ohne Zubehör
✓ 860335	TorchLED Gürteltasche, 12×127×35 mm
✓ 168655	Magnetstreifen zum aufkleben auf Halbebügel 20×2×60 mm

*Für eine TorchLED Taschenlampe Armees wird 4×Art. 860274 oder 860275 benötigt.

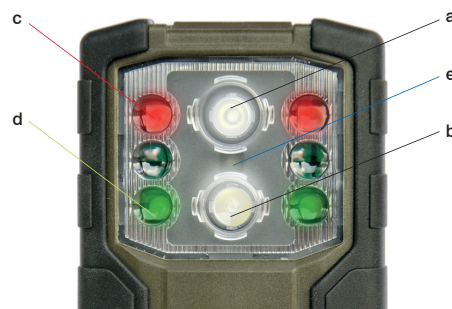

- a) Breitlicht
- b) Strahllicht
- c) Rotlicht
- d) Grünlicht
- e) Akku Ladeanzeige

✓ ab Lager, Zwischenverkauf vorbehalten

TorchLED Ladestationen für Ausführung Akku



IP44  

Technische Daten

Eingangsspannung:	100 - 240 VAC / 12 - 48 VDC
Stromversorgung:	700 mA Ladestrom
Schutzart:	IP44
Schutzklasse:	II
- 100 - 240 VAC:	II
- 12 - 48 VDC:	III
Gehäuse:	- ABS - Wand- oder Tischmontage möglich - Lampenrückhalterung
Kontakte:	Federstahl, vergoldet
Ladedauer:	bei 1'900 mAh Zellen max. 4h
Ladetemperaturbereich:	0°C bis +40°C
Masse (B×H×T):	
- Ladestation:	86.6×79.6×44 mm
- 5-fach Ladestation:	500×220×125 mm



TorchLED Wand-Ladestation 5-fach Art.-Nr. 130407

IP20 



TorchLED Taschenlampe Notlicht in Baustromverteiler



Anwendung TorchLED Wand-Ladestation 5-fach

Art.-Nr.	Bezeichnung
✓ 130407	TorchLED Wand-Ladestation 5-fach 100 - 240 VAC / 5×700 mA, IP20 inkl. 3m Zuleitung 3×1.0mm ² schwarz T12
✓ 861085	TorchLED Ladestation 12 - 48 VDC, IP44 inkl. 1.5m Kabel mit Zig-Stecker
✓ 860276	TorchLED Ladestation 230 VAC / 12 - 48 VDC, IP44, inkl. 1.5m Kabel mit Steckertrafo
✓ 860440	TorchLED Ladestation, 12 - 48 VDC / 700 mA, IP44, inkl. 1.5m Kabel ohne Stecker

MultiLED 2

Akkuleuchte mit Bodenmagnet



IP65



Kleiner, leistungsstarker LED-Strahler kombiniert mit neuester Li-Ion-Akkutechnologie.

Technische Daten

Systemleistung:	5×3W
Lichtstrom:	900lm
Akku/Eingangsspannung:	Li-Ion 4.400mAh/7.4VDC
Leuchtdauer:	
– Modus 100%:	ca. 5h
– Modus 50%:	ca. 10h
Ladezeit:	ca. 5h Ladeanzeige über LED GRÜN = 100%
Abstrahlwinkel:	Flood 90°
Schutzart:	IP65
Gewicht inkl. Akku:	ca. 850g
Masse (L×B×T):	237×120×115 mm
Betriebstemperaturbereich:	-20° C bis +46° C
Ladetemperaturbereich:	+10° C bis +30° C
Gehäuse:	Kunststoff blau/schwarz gummiert, stossfest
Leuchtenkopf:	Aluminium schwarz
Schaltmodus:	100%, 50%, Blinken, AUS
Zusätzliche Merkmale:	Bodensockel mit 4× Magnet 50N Halte-/Aufhängebügel schwenkbar 180°, USB Steckdose 5× VDC 2A
Ladegeräte:	230 VAC 50/60Hz IP20 KFZ 12/24 VDC/8.4VDC mit Zig-Stecker, Optional 5-Fach, Ladeadapter 230 VAC
Kapazitätsanzeige:	
– grün:	>65%
– gelb:	25-65%
– rot:	10-25%
– rot blinkend:	<10%

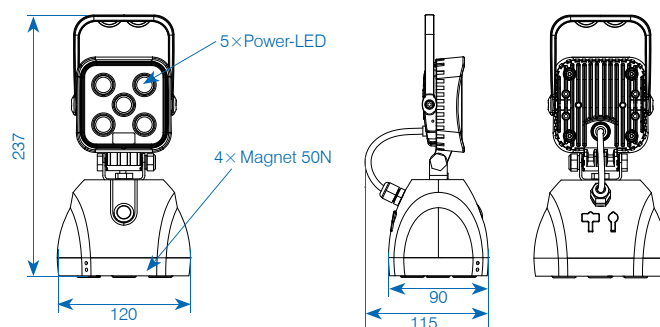

Art.-Nr.	Bezeichnung
✓ 840596	MultiLED 2 Akkuleuchte 4.4mAh/7.4V/5×3W 6'500K, inkl. Ladegerät 230VAC und Kfz-Adapter
✓ 189626	Ladegerät 230V
840618	Ladegerät 5-fach, 230V/70W zu MultiLED 2

✓ ab Lager, Zwischenverkauf vorbehalten

Kopflampe suprabeam®

Suprabeam S4 rechargeable



Technische Daten

Gehäuse-Material:	Hi-Tech Kunststoff
Kopfband:	Einstellbar auf 50 - 70 cm
Gewicht inkl. Batterie:	136 g
Schutzart:	IP68
Temperatur:	-20° C bis +35° C
Stromquelle:	Li-Po 1'400mAh
Leuchtweite:	100 m
Lichtleistungsstufen/Leuchtdauer:	
– max:	750lm/5h 30min
– mittel:	250lm/8h
– niedrig:	75lm/18h

Suprabeam V3pro rechargeable



Technische Daten

Gehäuse-Material:	Hi-Tech Kunststoff-Verbund mit hochfestem Aluminium
Kopfband:	Einstellbar auf 50 - 70 cm
Gewicht inkl. Akku:	184 g
Schutzart:	IPX4
Temperatur:	-20° C bis +50° C
Stromquelle:	Li-Po 2'800mAh
Leuchtweite:	245 m
Lichtleistungsstufen/Leuchtdauer:	
– max:	1'000lm/3h
– mittel:	180lm/8h
– Dimmung:	6lm - 300lm/max. 225h

Art.-Nr.	Bezeichnung
✓ 860947	Kopflampe LED Suprabeam S4 rechargeable 750lm, inkl. 1xLi-Po Akku, USB Kabel
✓ 860707	Kopflampe LED Suprabeam V3pro rechargeable 1'000lm, inkl. 1xLi-Po Akku, USB Kabel

Zubehör / Ersatzteile	
✓ 216788	Ersatzakku Li-Po zu Suprabeam S4 rechargeable
✓ 860709	Ersatzakku Li-Po zu Suprabeam V3pro rechargeable
✓ 216790	Helmclip zu Suprabeam S4 rechargeable
✓ 217308	Helmclip-Set zu Suprabeam S4 rechargeable
✓ 227473	Kopfband Silikon schwarz zu Suprabeam V3pro rechargeable

Taschenlampe suprabeam®

Suprabeam Q1r



Technische Daten

Gehäuse-Material:	Hochfestes Aluminium, eloxiert
Grösse (L×Ø):	141.5 mm × 15 mm
Gewicht:	48 g
Schutzart:	IP20
Temperatur:	-20° C bis +50° C
Stromquelle:	1xLi-Po 720mAh
Leuchtweite:	100 m
Lichtleistungsstufen:	
– max:	550lm
– Dimmung:	125lm - 6lm
Leuchtdauer:	
– max:	1 h
– tiefe Dimmung:	50h

Suprabeam Q3r



Technische Daten

Gehäuse-Material:	Hochfestes Aluminium, eloxiert
Grösse (L×Ø):	122 mm × 26.5 mm
Gewicht mit Akku:	130 g
Schutzart:	IP68
Temperatur:	-20° C bis +50° C
Stromquelle:	Li-Ion 3'000mAh
Leuchtweite:	200 m
Lichtleistungsstufen:	
– max:	1'100lm
– Dimmung:	600lm - 6lm
Leuchtdauer:	
– max:	1 h 45 min
– tiefe Dimmung:	300h

Art.-Nr.	Bezeichnung
✓ 861241	Taschenlampe LED Suprabeam Q1r 550lm, inkl. 1xLi-Po Akku, USB-C Kabel
✓ 861242	Taschenlampe LED Suprabeam Q3r 1'100lm, inkl. 1xLi-Ion Akku, USB-C Kabel

Zubehör / Ersatzteile	
✓ 250023	Ersatzakku Li-Ion zu Suprabeam Q3r
✓ 861244	Signalkegel orange zu Q3r

Taschenlampe suprabeam®

Suprabeam M6xr



Technische Daten

Gehäuse-Material:	Hochfestes Aluminium, eloxiert
Grösse (L×Ø):	L 110 mm×Rohr 23 mm, Kopf 32 mm
Gewicht:	114 g
Schutzart:	IP68
Temperatur:	-20° C bis +50° C
Stromquelle:	Li-Ion 3'000 mAh
Leuchtweite:	Mixed beam 30° / 70° / 165 Meter
Lichtleistungsstufen:	
– max:	2'000 lm
– Dimmung:	600 lm - 6 lm
Leuchtdauer:	
– max:	2 h 15 min
– Dimmung:	2 h 30 min - 260 h

Suprabeam Q3classic



Technische Daten

Gehäuse-Material:	Hochfestes Aluminium, eloxiert
Grösse (L×Ø):	115.3 mm×26.5 mm
Gewicht:	96 g
Schutzart:	IPX8
Temperatur:	-20° C bis +50° C
Stromquelle:	3×AAA
Leuchtweite:	210 m
Lichtleistungsstufen:	330 lm
Leuchtdauer:	20 h

Art.-Nr.	Bezeichnung
✓ 860754	Multifunktionslampe LED Suprabeam M6xr 2'000 lm, inkl. 1×Li-Ion Akku, USB Adapter, Kopfband, Schnellverschluss, integrierter Magnetfuss
✓ 860703	Taschenlampe LED Suprabeam Q3classic 330 lm, inkl. 3×AAA Batterien und Gürteltasche

Zubehör / Ersatzteile	
✓ 860790	Ersatzakku Li-Ion zu Suprabeam M6xr
✓ 861243	Ladegerät 4-fach (Set mit 4 Akkus) zu Suprabeam M6xr
✓ 021811	Batterie Alkali 1.5V, LR03-AAA

Suprabeam Q5xr defend



Technische Daten

Gehäuse-Material:	Hochfestes Aluminium, eloxiert
Grösse (L×Ø):	161 mm×39 mm
Gewicht:	182 g
Schutzart:	IPX4
Temperatur:	-20° C bis +35° C
Stromquelle:	Li-Ion 3'300 mAh
Lichtleistungsstufen:	
– max:	1'000 lm
– mittel:	200 lm
– niedrig:	50 lm
– strobe:	10 Hz
Leuchtdauer:	
– max:	4 h
– mittel:	7 h 15 min
– niedrig:	37 h

Art.-Nr.	Bezeichnung
✓ 860752	Taschenlampe LED Suprabeam Q5xr defend 1'000 lm, inkl. 1×Li-Ion Akku, USB Adapter

Zubehör / Ersatzteile	
✓ 860708	Signalkegel orange zu Q5xr defend

✓ ab Lager, Zwischenverkauf vorbehalten

Arbeitsleuchten suprabeam®

Suprabeam W4r



Art.-Nr. 860832

Technische Daten

Gehäuse-Material:	Aluminium, Kunststoff
Grösse (H×B×T):	236.6×266×59 mm
Gewicht:	1'355 g
Schutzart:	IP65 /IK07
Temperatur Einsatzbereich:	-10°C bis +40°C
Stromquelle:	Li-Ion 11 V, 5'200mAh, 57.2Wh
Farbtemperatur:	6'500 K
Leuchtweite:	80 m
Lichtleistungsstufen:	
– hoch:	4'400 lm
– mittel:	2'200 lm
– niedrig:	1'100 lm
Leuchtdauer:	
– hoch:	1 h 30 min
– mittel:	3 h 15 min
– niedrig:	6 h 30 min
Speziell:	Betrieb kabelgebunden (230V) / mit Akku

Suprabeam D4r



Art.-Nr. 860831

Technische Daten

Gehäuse-Material:	Kunststoff
Grösse (H×B×T):	116×101×41.5 mm
Gewicht mit Akku:	400 g
Schutzart:	IP65 /IK07
Temperatur Einsatzbereich:	-10°C bis +40°C
Stromquelle:	Li-Ion 3.7V, 5'200mAh, 19.24 Wh
Farbtemperatur:	6'500 K
Leuchtweite:	
– Flutlicht:	45 m
– Spotlicht:	125 m
Lichtleistungsstufen:	
– hoch:	1'400 lm
– mittel:	900 lm
– niedrig:	450 lm
– Spotlicht:	400 lm
Leuchtdauer:	
– hoch:	3 h
– mittel:	4 h 15 min
– niedrig:	7 h
– Spotlicht:	6 h 30 min
Speziell:	Magnetbügel

Art.-Nr.	Bezeichnung
✓ 860832	Arbeitsleuchte Suprabeam W4r 4'400lm, 1×Li-Ion Akku, USB-C Adapter
✓ 860831	Arbeitsleuchte Suprabeam D4r 1'400lm, 1×Li-Ion Akku, USB-C Adapter

✓ ab Lager, Zwischenverkauf vorbehalten

Suprabeam W6r



Art.-Nr. 860835

Technische Daten

Gehäuse-Material:	Kunststoff
Grösse (H×B×T):	288×176×131 mm
Gewicht:	2'410 g
Schutzart:	IP54 /IK07
Temperatur Einsatzbereich:	-10°C bis +40°C
Stromquelle:	Li-Ion 14.8V, 5'200mAh, 76.96 Wh
Farbtemperatur:	5'700 K
Leuchtweite:	80 m
Lichtleistungsstufen:	
– max:	4'600 lm
– hoch:	3'000 lm
– mittel:	1'500 lm
– niedrig:	750 lm
Leuchtdauer:	
– max:	2 h 15 min
– hoch:	3 h 30 min
– mittel:	7 h
– niedrig:	14 h
Speziell:	– Externer Akku mit Powerbank-Funktion – schwenkbar 180°

Art.-Nr.	Bezeichnung
✓ 860835	Arbeitsleuchte Suprabeam W6r 4'600lm, 1×Li-Ion Akku, USB-C Adapter

Zubehör



Art.-Nr. 860833

Art.-Nr. 860836

Art.-Nr. 860834

Zubehör / Ersatzteile	
✓ 860833	Stativ Suprabeam zu W4r/W6r für Höhe 0.73 - 1.65 m
✓ 860834	Magnethalterung Suprabeam zu W4r
✓ 860836	Ersatzakku Li-Ion 5.2Ah 14.8V zu Suprabeam W6r

Arbeitsleuchten suprabeam®

Suprabeam I2r



Art.-Nr. 860829

Technische Daten

Gehäuse-Material:	Aluminium, 2K Kunststoff
Grösse (H×B×T):	220.6×46×66.5 mm
Gewicht:	373 g
Schutzart:	IP54 / IK07
Temperatur Einsatzbereich:	-10° C bis +40° C
Stromquelle:	Li-Ion 3.7V, 2'600mAh, 9.62 Wh
Farbtemperatur:	6'500K
Lichtleistungsstufen:	
– Top Licht:	120 lm
– Dimmung:	700-60 lm
Leuchtdauer:	
– Top Licht:	10h
– Dimmung:	2-16h
Speziell:	– Haken – Magnetfuss

Suprabeam I4r



Art.-Nr. 860830

Technische Daten

Gehäuse-Material:	Kunststoff
Grösse (H×B×T):	260×53×39.3 mm
Gewicht:	382 g
Schutzart:	IP65 / IK09
Temperatur Einsatzbereich:	-10° C bis +40° C
Stromquelle:	Li-Ion 3.7V, 3'350mAh, 12.39 Wh
Farbtemperatur:	6'500K
Lichtleistungsstufen:	
– hoch:	1'000 lm
– mittel:	500 lm
– niedrig:	250 lm
– Top Licht:	200 lm
Leuchtdauer:	
– hoch:	1h 15 min
– mittel:	2h 30 min
– niedrig:	4h 15 min
Speziell:	Magnetfuss und Rückseite mit zwei Haken

Art.-Nr.	Bezeichnung
✓ 860829	Arbeitsleuchte Suprabeam I2r 700lm, 1×Li-Ion Akku, USB-C Adapter

Art.-Nr.	Bezeichnung
✓ 860830	Arbeitsleuchte Suprabeam I4r 1'000lm, 1×Li-Ion Akku, USB-C Adapter

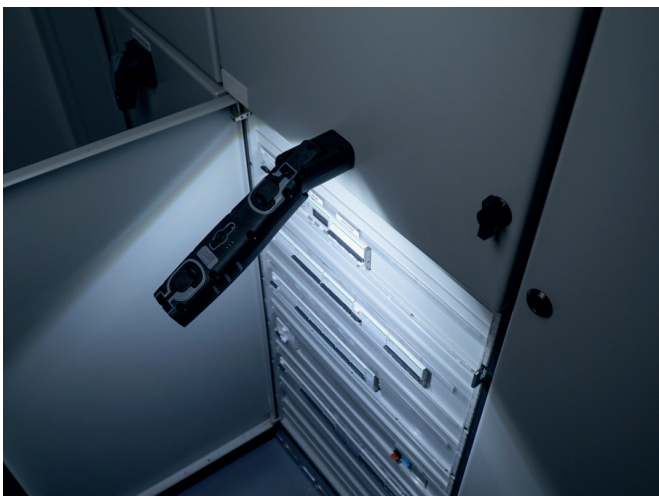

✓ ab Lager, Zwischenverkauf vorbehalten

FlexLED – 2-seitiges LED-Lichtband auf Kabelrolle oder Haspel



Mit unserem LED-Lichtband FlexLED sparen Sie bei temporären Beleuchtungsinstallationen nicht nur Energie, sondern durch den einfachen Auf- und Abbau auch enorm viel Zeit.

Ummantelt mit einem langlebigen PVC-Schlauch, garantiert dieses LED-Lichtband absolute Flexibilität und eine extrem hohe Lichtausbeute ohne Schattenwurf. Die Schutzart von IP65 erlaubt Ihnen den Einsatz im Innen- sowie Aussenbereich.

Der Netzanschluss erfolgt über das mitgelieferte Anschlusskabel. Das FlexLED Lichtband ist schnell und einfach koppelbar und kann so beliebig auf eine maximale Länge von 100m erweitert werden.

Produkteigenschaften

Der doppelseitig leuchtende LED-Lichtschlauch wird anschlussfertig mit **25 Meter auf einer Kabelrolle oder mit 5 bzw. 10 Meter auf einem Haspel** geliefert.

Technische Daten

LED:	LEDs doppelseitig (2×180 LEDs/m)
Systemleistung:	13 W/m (10W/m*)
Lichtausbeute:	1'500 lm/m (1'300 lm/m*)
Lichtfarben:	weiss 3'000K/4'000K, rot, grün, blau
Abstrahlwinkel:	240° (120° je Seite)
Lebensdauer:	> 30'000h
Schutzart:	IP65
Schlagfestigkeit:	IK10
Temperatur Einsatzbereich:	-20°C bis +50°C
Gewicht Haspel mit	
– 5m:	ca. 1.2kg
– 10m:	ca. 2.3kg
Gewicht Kabelrolle mit 25m:	ca. 6.2kg
Abmessung Lichtband (B×H):	16×8 mm
Längen:	5m/10m/25m (erweiterbar auf max. 100m)
Anschlusskabel:	1.5m 2×1.5mm ² Gummikabel mit IP55 Stecker Typ 11

Art.-Nr.	Bezeichnung
✓ 861055	FlexLED auf Haspel 10m, 3'000K, Wide 240°
✓ 861054	FlexLED auf Haspel 10m, 4'000K, Wide 240°
✓ 861049	FlexLED auf Kabelrolle 25m, 3'000K, Wide 240°
✓ 861022	FlexLED auf Kabelrolle 25m, 4'000K, Wide 240°
✓ 861235	FlexLED auf Haspel 5m, rot, Wide 240°
✓ 861236	FlexLED auf Haspel 5m, grün, Wide 240°
✓ 861237	FlexLED auf Haspel 5m, blau, Wide 240°
✓ 861086	Anschlusskabel Typ 11
✓ 861254	Netzteil 400W, IP65, flickerfrei, mit Stecker Typ 13 (Leistung FlexLED 10W/m, 1'300lm/m)
✓ 251254	Verlängerungskabel 5m 2×1.5mm ²
✓ 251253	T-Verbinder
✓ 861098	Dimmer mit Stecker Typ 11



* in Kombination mit Netzteil flickerfrei (Art.-Nr. 861254)

Bitte beachten Sie unbedingt die bei den Produkten beiliegende Gebrauchsanweisung!

✓ ab Lager, Zwischenverkauf vorbehalten

FlexLED – 1-seitiges LED-Lichtband auf Haspel



Art.-Nr. 244658



Mit unserem LED-Lichtband FlexLED sparen Sie bei temporären Beleuchtungsinstallationen nicht nur Energie, sondern durch den einfachen Auf- und Abbau auch enorm viel Zeit.

Ummantelt mit einem langlebigen PVC-Schlauch, garantiert dieses LED-Lichtband absolute Flexibilität und eine extrem hohe Lichtausbeute ohne Schattenwurf. Die Schutzart von IP65 erlaubt Ihnen den Einsatz im Innen- sowie Aussenbereich.

Der Netzanschluss erfolgt über das mitgelieferte Anschlusskabel. Das FlexLED Lichtband ist schnell und einfach koppelbar und kann so beliebig auf eine maximale Länge von 100m erweitert werden.

Art.-Nr.	Bezeichnung
✓ 861207	FlexLED auf Haspel 25 m, 3'000K, Wide 120°
✓ 861206	FlexLED auf Haspel 25 m, 4'000K, Wide 120°
✓ 244658	Befestigungs-Set (50 Clips/100 Schrauben)
✓ 861086	Anschlusskabel Typ 11
✓ 861254	Netzteil 400W, IP65, flickerfrei, mit Stecker Typ 13 (Leistung FlexLED 10W/m, 1'300lm/m)
✓ 251254	Verlängerungskabel 5m 2×1.5mm ²
✓ 251253	T-Verbinder
✓ 861098	Dimmer mit Stecker Typ 11

Produkteigenschaften

Der einseitig leuchtende LED-Lichtschlauch wird anschlussfertig mit **25 Meter auf einem Haspel** geliefert.

Technische Daten

LED:	LEDs einseitig (180 LEDs/m)
Systemleistung:	12W/m (10W/m*)
Lichtausbeute:	1'500 lm/m (1'300lm/m*)
Lichtfarbe:	3'000K/4'000K
Abstrahlwinkel:	120° einseitig
Lebensdauer:	> 30'000 h
Schutzart:	IP65
Schlagfestigkeit:	IK10
Temperatur Einsatzbereich:	-20°C bis +50°C
Gewicht Haspel mit 25m:	ca. 4kg
Abmessung Lichtband (B×H):	16×8mm
Länge:	25m (erweiterbar auf max. 100m)
Anschlusskabel:	1.5m 2×1.5mm ² Gummikabel mit IP55 Stecker Typ 11

* in Kombination mit Netzteil flickerfrei (Art.-Nr. 861254)



Bitte beachten Sie unbedingt die bei den Produkten beiliegende Gebrauchsanweisung!

✓ ab Lager, Zwischenverkauf vorbehalten

FlexLED – Not-Akkupaket (optional)



Produkteigenschaften

Mit dem Not-Akkupaket kann die FlexLED bei Stromunterbruch bis maximal 2 Stunden bei reduzierter Helligkeit weiter betrieben werden.

Der Akkuzustand kann durch betätigen des Leuchtdrucktasters angezeigt werden.

Es verfügt über einen intern eingebauten Batterieladeschutz mit Schutz vor Über- und Tiefentladung.

Das Not-Akkupaket wird mit IP55 Typ 13 Stecker und Kupplung geliefert.

Technische Daten

Leistung:	50W
Notbetrieb Akku:	120 min
Akkustand:	Anzeige durch Kontrollleuchte
Angeschlossene Leistung:	Max. 1'500 W
Eingangsspannung:	100-277VAC
Ausgangsspannung:	175VDC
Batterie:	22.2V 6'000mAh Li-Ion Batterie
Ladedauer:	> 8h (80%)
Notfall-Auslösezeit:	<1 s
Schutzart:	IP65
Schlagfestigkeit:	IK08
Temperatur Einsatzbereich:	-10°C bis +45°C
Anschlusskabel:	1.5m (3×1.5mm ² Gummikabel mit IP55 Stecker Typ 13

Notbetrieb Helligkeit 1-seitiges LED-Lichtband:

25m:	20%	300lm/m
50m:	10%	150lm/m

Notbetrieb Helligkeit 2-seitiges LED-Lichtband:

10m:	30%	450lm/m
25m:	20%	300lm/m
50m:	10%	150lm/m

Akkustandabfrage

Drücken Sie bei eingeschalteter Notfunktion kurz auf den Leuchtdrucktaster, um die Stromversorgung anzuzeigen.

Anzahl der roten Lichtblitze (blinken):

1× =	0% – 20%	verbleibende Leistung
2× =	20% – 40%	verbleibende Leistung
3× =	40% – 60%	verbleibende Leistung
4× =	60% – 80%	verbleibende Leistung
5× =	80% – 100%	verbleibende Leistung



Art.-Nr.	Bezeichnung
✓ 861052	FlexLED Not-Akkupaket



Staumauer Grande-Dixence



Weihnachtsmarkt Fiastenu



Dachbeleuchtung



Implenia Schweiz, ARGE Gotthard

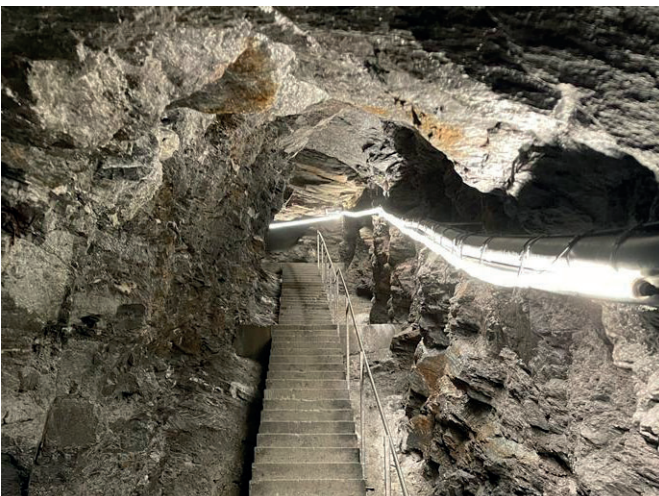

Stollen Zermatt



Baustelle Bitsch VS

StreamLED 2

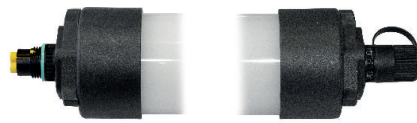

Steckbar

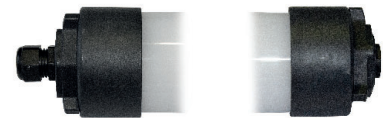

Direktanschluss



Technische Daten

Eingangsspannung:	198 - 264 VAC (176 - 264 VDC)
Systemleistung:	20 W/35 W/55 W
Lichtstrom:	2'121 lm/4'245 lm/7'102 lm
Lichtausbeute:	106 lm/W/121 lm/W/129 lm/W
Lichtfarbe:	4'000K/5'000K (3'000K auf Anfrage)
CRI (Farbwiedergabeindex):	Ra > 80
Abstrahlwinkel LED:	120°
Lebensdauer:	L70 B10 > 50'000h
Schutzart:	
– Direktanschluss:	IP66/IP69
– Direktanschluss*:	IP67
– steckbar:	IP66
Schlagfestigkeit:	
– Direktanschluss:	IK10
– steckbar:	IK08
Schutzklasse:	II
Temperatur Einsatzbereich:	-25°C bis +40°C
Material Gehäuse/Rohr:	PMMA Acrylglas
Gewicht:	2.07 kg/3.20 kg/4.34 kg
Gehäusefarbe:	Abdeckkappen anthrazit RAL7016/ Rohr transparent matt (satinier)

*IP67: Für zeitweiliges Untertauchen, geschützt mit vergossenen Endkappen und vergossener Anschlussleitung

Produkteigenschaften

- hohe Effizienz und Gleichmässigkeit des Lichtes
- robust und schlagfest
- energiesparend (geringer Stromverbrauch bei hoher Lichtleistung)
- einfache Montage
- breites Lieferortiment
- geeignet für Einsatz in härtester Umgebung (Tunnelbereich, Kläranlagen, chemische Industrie)
- Ausführung steckbar oder auch für Direktanschluss über Kabelverschraubungen
- Durchgangsverdrahtung bei allen Modellen

Abmessungen

StreamLED 2 – Steckbar, mit Steckvorrichtung

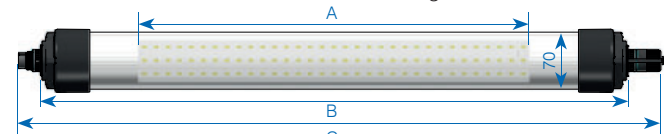

StreamLED 2 – Direktanschluss, mit Kabelverschraubung

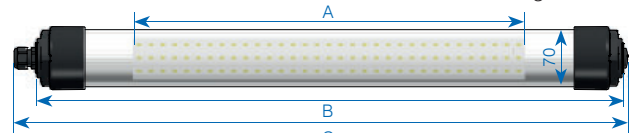

StreamLED 2 – steckbar

	Art.-Nr.	Leistung	Leuchtmittel	Lichtstrom	Farbtemperatur	Eingangsspannung	A mm	B mm	C mm
✓	860660	20 W	LED	2'121 lm	4'000K	230 VAC	479	719	786
✓	860661	20 W	LED	2'121 lm	5'000K	230 VAC	479	719	786
✓	860662	35 W	LED	4'245 lm	4'000K	230 VAC	958	1'198	1'265
✓	860663	35 W	LED	4'245 lm	5'000K	230 VAC	958	1'198	1'265
✓	860664	55 W	LED	7'102 lm	4'000K	230 VAC	1'437	1'677	1'744
✓	860665	55 W	LED	7'102 lm	5'000K	230 VAC	1'437	1'677	1'744

StreamLED 2 – Direktanschluss

	Art.-Nr.	Leistung	Leuchtmittel	Lichtstrom	Farbtemperatur	Eingangsspannung	A mm	B mm	C mm
✓	860666	20 W	LED	2'121 lm	4'000K	230 VAC	479	719	751
✓	860667	20 W	LED	2'121 lm	5'000K	230 VAC	479	719	751
✓	860668	35 W	LED	4'245 lm	4'000K	230 VAC	958	1'198	1'230
✓	860669	35 W	LED	4'245 lm	5'000K	230 VAC	958	1'198	1'230
✓	860670	55 W	LED	7'102 lm	4'000K	230 VAC	1'437	1'677	1'709
✓	860671	55 W	LED	7'102 lm	5'000K	230 VAC	1'437	1'677	1'709

*Bei der Kettenausführung (beidseitig Kabel) verlängert sich das Gesamtmass um ca. 20mm. Die Abdeckkappe ist im Lieferumfang bereits enthalten.

✓ ab Lager, Zwischenverkauf vorbehalten

StreamLED 2 DALI



Mit Kabelverschraubung und 30 cm Anschlusskabel



Technische Daten

Eingangsspannung:	230 VAC
Systemleistung:	35W/55W
Lichtstrom:	3'997lm/6'730lm
Lichtausbeute:	113lm/W/123lm/W
CRI (Farbwiedergabeindex):	Ra > 80
Lebensdauer:	L70 B10 > 50'000h
Schutzart:	
– Direktanschluss:	IP66/IP69
– Direktanschluss*:	IP67
Schlagfestigkeit:	
– Direktanschluss:	IK10
Schutzklasse:	II
Temperatur Einsatzbereich:	-25°C bis +40°C
Farbtemperatur:	3'000K/4'000K/5'000K
Abstrahlwinkel LED:	120°
Material Gehäuse/Rohr:	PMMA Acrylglas
Gehäusefarbe:	Abdeckkappen anthrazit RAL7016/ Rohr transparent matt (satinier)

*IP67: Für zeitweiliges Untertauchen, geschützt mit vergossenen Endkappen und vergossener Anschlussleitung

Produkteigenschaften

- hohe Effizienz und Gleichmässigkeit des Lichtes
- robust und schlagfest
- energiesparend (geringer Stromverbrauch bei hoher Lichtleistung)
- einfache Montage
- breites Liefersortiment
- geeignet für Einsatz in härtester Umgebung (Tunnelbereich, Kläranlagen, chemische Industrie)
- Ausführung einseitig mit 30 cm Anschlusskabel (5polig)
- Durchgangsverdrahtung bei allen Modellen

Abmessungen

StreamLED 2 DALI mit 30 cm Anschlusskabel

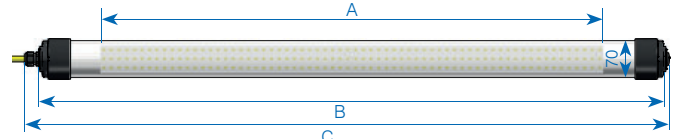

StreamLED 2 – DALI

Art.-Nr.	Leistung	Leuchtmittel	DALI	Lichtstrom	Farbtemperatur	Eingangsspannung	A mm	B mm	C mm
860902	35W	LED	1	3'997lm	3'000K	230 VAC	958	1'198	1'230
✓ 860904	35W	LED	1	3'997lm	4'000K	230 VAC	958	1'198	1'230
✓ 860906	35W	LED	1	3'997lm	5'000K	230 VAC	958	1'198	1'230
860903	55W	LED	2	6'730lm	3'000K	230 VAC	1'437	1'677	1'709
✓ 860905	55W	LED	2	6'730lm	4'000K	230 VAC	1'437	1'677	1'709
✓ 860907	55W	LED	2	6'730lm	5'000K	230 VAC	1'437	1'677	1'709

*Bei der Kettenausführung (beidseitig Kabel) verlängert sich das Gesamtmass um ca. 20mm. Die Abdeckkappe ist im Lieferumfang bereits enthalten.

✓ ab Lager, Zwischenverkauf vorbehalten

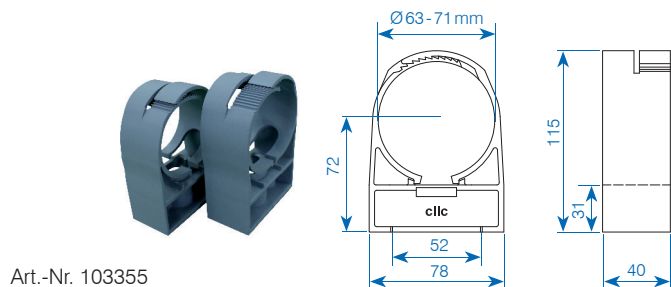
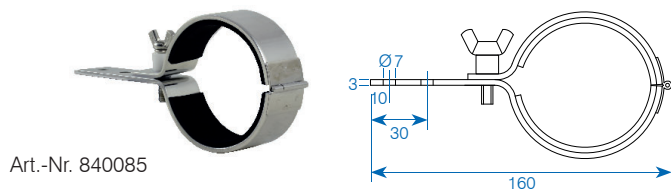
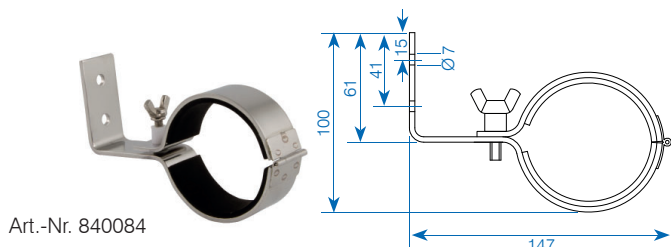
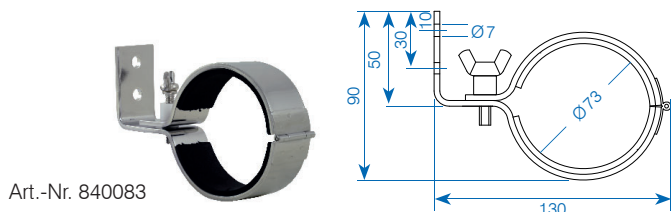

Zubehör/Ersatzteile	
✓ 185329	BetaLUXX/StreamLED 2, Verbindungskabel 2×1.5 mm ² , L=2.5 m, inkl. Stecker und Kupplung
✓ 188951	BetaLUXX/StreamLED 2, Verbindungskabel 2×1.5 mm ² , L=3 m, inkl. Stecker und Kupplung
✓ 188952	BetaLUXX/StreamLED 2, Verbindungskabel 2×1.5 mm ² , L=5 m, inkl. Stecker und Kupplung
✓ 187542	BetaLUXX/StreamLED 2, Anschlusskabel 2×1.5 mm ² , L=5 m, inkl. Stecker T12 und Kupplung
✓ 860481	BetaLUXX/StreamLED 2, Anschlusskabel 2×1.5 mm ² , L=2.5 m, einseitig mit Kupplung
✓ 860482	BetaLUXX/StreamLED 2, Anschlusskabel 2×1.5 mm ² , L=5 m, einseitig mit Kupplung
✓ 183681	Stecker 2P, 17.5 A, 250 VAC, IP68 für Kabel Ø7-12 mm
✓ 183680	Kupplung 2P, 17.5 A, 250 VAC, IP68 für Kabel Ø7-12 mm
✓ 036791	Kabel H07RNF, 2×1.5 mm ² , schwarz, Ø11 mm
✓ 840083	Halterung A4, Ø70 mm/Wandmontage, abgewinkelt, 130 mm
✓ 840084	Halterung A4, Ø70 mm/Wandmontage, abgewinkelt, 147 mm
✓ 840085	Halterung A4, Ø70 mm/Anbaumontage gerade, 160 mm
✓ 103355	Rohrschelle Kunststoff, Ø63 - 71 mm
✓ 136624	Abdeckkappe, mit KV M20×1.5 mm, Kunststoff anthrazit
✓ 148225	Abdeckkappe, mit Verschluss M20×1.5 mm, Kunststoff anthrazit

BetaLUXX

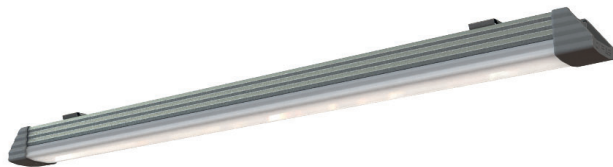

Befestigungsklammer



Die LED-Deckenleuchte BetaLUXX ist äusserst robust und hat eine hohe Schutzart von IP66. Durch eine satinierte Abdeckung wird die Blendwirkung minimiert und die Lichtverteilung äusserst gleichmässig. Die mitgelieferten Montageclips vereinfachen die Installation. Dank diesen Eigenschaften ist die BetaLUXX vielseitig in der Industrie und anderen rauen Umgebungen einsetzbar.

Technische Daten

Eingangsspannung:	198 - 264 VAC (176 - 264 VDC)
Systemleistung:	20 W / 35 W / 55 W
Lichtstrom:	1'964 lm / 3'929 lm / 6'574 lm
Lichtausbeute:	98.2 lm/W / 112 lm/W / 120 lm/W
CRI (Farbwiedergabeindex):	Ra > 80
Lebensdauer:	L70/B10 > 50'000 h
Schutzart:	IP66
Schlagfestigkeit:	IK10
Schutzklasse:	II
Temperatur Einsatzbereich:	-25° C bis +40° C
Farbtemperatur:	3'000 K / 4'000 K / 5'000 K
Abstrahlwinkel:	120°
Material Gehäuse:	Aluminium
Gehäusefarbe:	grau
Abdeckung:	Polycarbonat UV-beständig, halogenfrei

Gewicht:	
- 20:	1'190 g
- 40:	2'024 g
- 60:	2'857 g

Abmessungen L×B×H:	
- 20:	570×69.3×59.6 mm
- 40:	1'046×69.3×59.6 mm
- 60:	1'524×69.3×59.6 mm

Zuleitung:
Anschlusskabel
(nicht im Lieferumfang der Leuchte enthalten)

BetaLUXX komplett mit Einbaukupplung und Einbaustecker

3'000K	4'000K	5'000K	Bezeichnung
✓ 860627	✓ 860626	✓ 860616	BetaLUXX 20, 230 VAC, 1'964 lm
✓ 860628	✓ 860614	✓ 860470	BetaLUXX 40, 230 VAC, 3'929 lm
✓ 860629	✓ 860615	✓ 860480	BetaLUXX 60, 230 VAC, 6'574 lm
		✓ 860645	BetaLUXX 40, 230 VAC, 3'929 lm für Lebensmittelbereich

Produkteigenschaften

- hohe Effizienz und Gleichmässigkeit des Lichtes
- robust
- energiesparend (geringer Stromverbrauch mit hoher Lichtleistung)
- einfache Montage mit Montageclip (im Lieferumfang)
- Befestigungsklammer aus rostfreiem Federstahl 1.4310
- steckbar
- inkl. Durchgangsverdrahtung

Masse

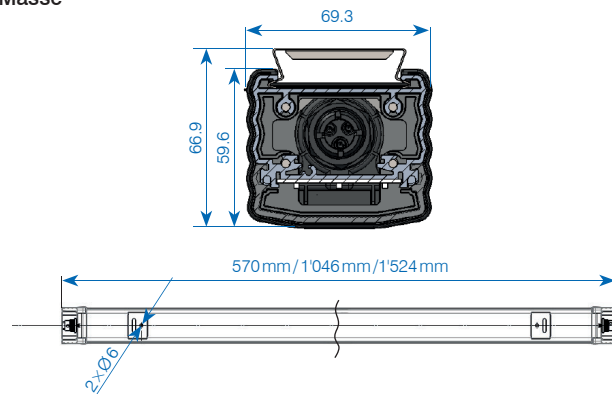

Zubehör / Ersatzteile	
✓ 185329	BetaLUXX Verbindungskabel 2×1.5 mm ² , L=2.5 m, inkl. Stecker und Kupplung
✓ 188951	BetaLUXX Verbindungskabel 2×1.5 mm ² , L=3 m, inkl. Stecker und Kupplung
✓ 188952	BetaLUXX Verbindungskabel 2×1.5 mm ² , L=5 m, inkl. Stecker und Kupplung
✓ 187542	BetaLUXX Anschlusskabel 2×1.5 mm ² , L=5 m, inkl. Stecker T12 und Kupplung
✓ 860481	BetaLUXX Anschlusskabel 2.5 m 2×1.5 mm ² , einseitig mit Kupplung
✓ 860482	BetaLUXX Anschlusskabel 5 m 2×1.5 mm ² , einseitig mit Kupplung
✓ 183681	Stecker 2P, 17.5 A, 250 VAC, IP68 für Kabel Ø7-12 mm
✓ 183680	Kupplung 2P, 17.5 A, 250 VAC, IP68 für Kabel Ø7-12 mm
✓ 036791	Kabel H07RNF, 2×1.5 mm ² , schwarz, Ø11 mm
✓ 860632	BetaLUXX Befestigungsklammer mit Schraubsicherung für vertikale Montage (2 Stück je Leuchte)

✓ ab Lager, Zwischenverkauf vorbehalten

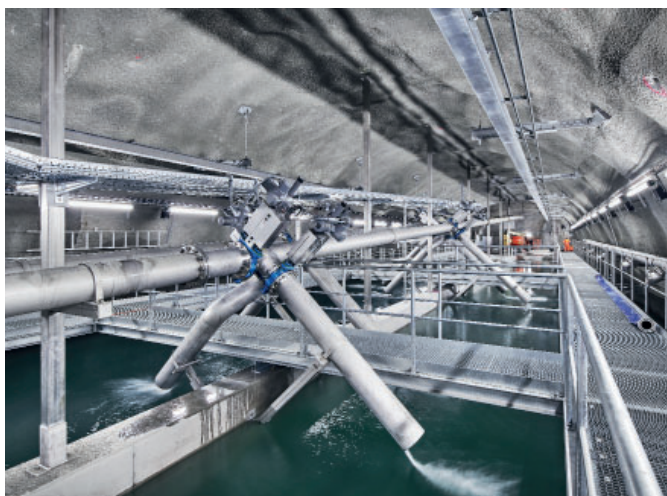

StreamLED 2: Auftraggeber / Bauherr: BLS Netz AG
EPRO TRAFFIC GmbH Fachplaner der Elektrotechnischen Ausrüstung



StreamLED 2



BetaLUX



BetaLUX



BetaLUX



BetaLUX

SpotLED FLEX Arbeitsleuchte



SpotLED mit Flexschlauch 200mm

IP54



SpotLED mit Flexschlauch 400mm

IP54



Die Arbeitsleuchte SpotLED FLEX bewährt sich für eine gute Sicht in jeder Situation; sie ist eine hocheffektive, kleine und kompakte Lichtquelle, sicher und komfortabel, spendet bedarfsgerecht Licht für jede Beleuchtungsaufgabe und bietet dank modernster LED-Technologie eine energieeffiziente, langlebige Beleuchtung für den spezifischen Arbeitsplatz.

Die SpotLED FLEX ist extrem robust, dreh- und schwenkbar und für vielfältigste Anwendungszwecke die richtige Leuchte.

Unser Standardsortiment umfasst Längen von 300 mm bis 600 mm. Es sind aber jederzeit auch andere Ausführungen machbar, sei es betreffend Optik, Lichtfarbe, Länge des Anschlusskabels oder auch andere Adapter- oder Rohrlängen.

Ausserdem bieten wir ein breites Sortiment an Zubehör, vom Magnet bis zum Schutzgitter.

Produkteigenschaften

- kleiner Strahler in modernem Design
- Bügel aus rostfreiem Stahl V2A, pulverbeschichtet
- dank LED-Leuchtmittel vibrationssicher, niedrigere Wartungskosten als bei konventionellen Beleuchtungen, auch bei niedrigen Temperaturen sofort bereit, kein Flackern

Technische Daten

Eingangsspannung:	230 VAC
Stromaufnahme:	115 mA
Lichtquelle:	5 PowerLED à 3W
Lichtfarbe:	6'000K (cool white)
Abstrahlwinkel:	Spot / Medium
Schutzart:	IP54 (ohne Steckernetzgerät)
Schutzklasse:	III
Oberflächentemp:	max. +55° C
Temperaturbereich:	-30° C bis +45° C
Material Gehäuse:	Alu Druckguss, schwarz beschichtet
Material Flexrohr:	Stahl, schwarz beschichtet
Material Adapter:	Stahl, schwarz beschichtet
Anschluss:	1.8m, 2x0.5mm ² (PUR-Kabel)

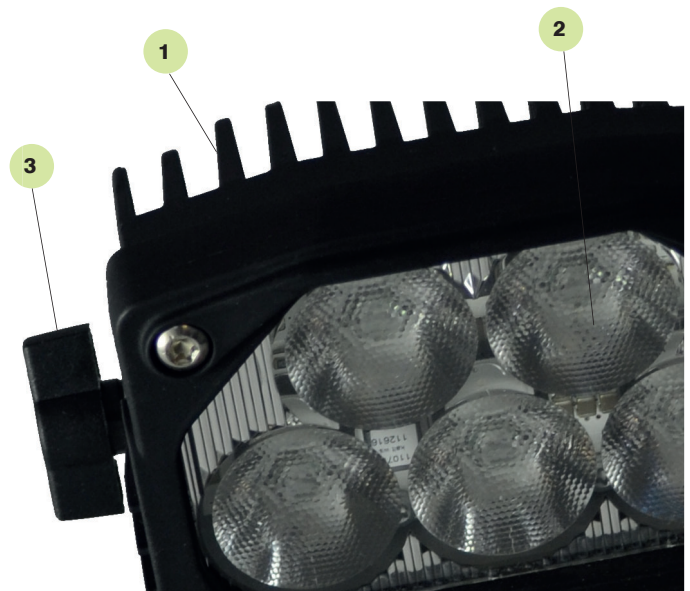

- 1 Gehäuse mit Kühlrippen für optimale Wärmeabführung
- 2 LED
- 3 Feststellschraube
- 4 Flexschlauch
- 5 Ein-/Ausschalter
- 6 Netzgerät 230 VAC/18 VDC



SpotLED FLEX – Spot

Lichtschema

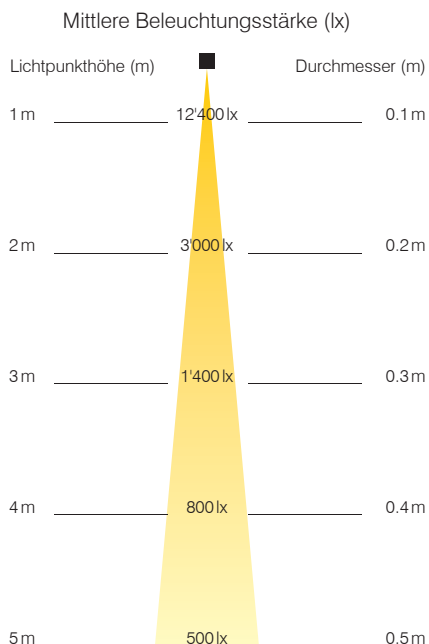

SpotLED FLEX – Medium

Lichtschema

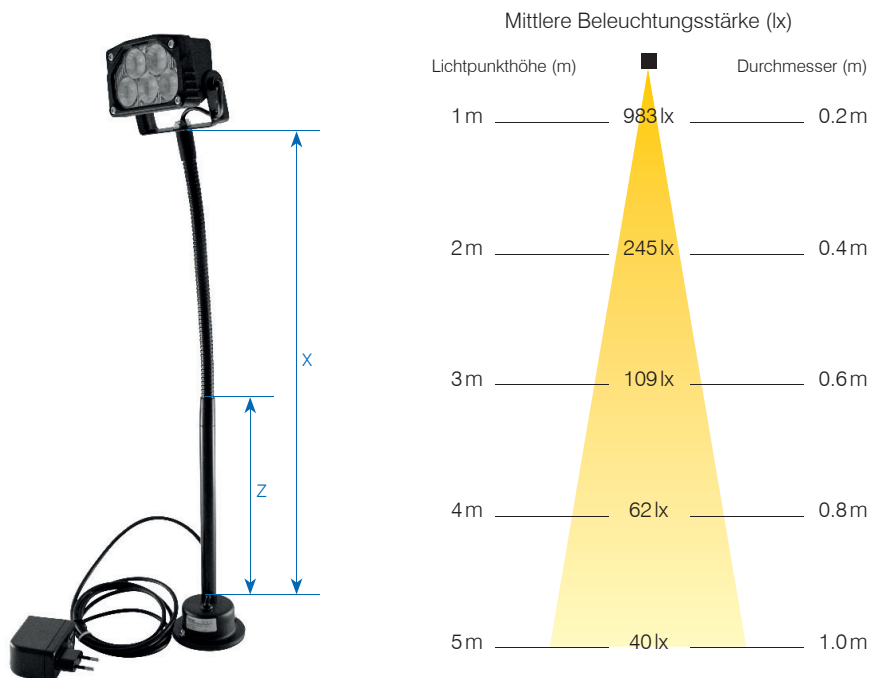

Standardsortiment mit Abstrahlwinkel Spot

SpotLED FLEX schwarz, cool white, Kabel 1.8 m, Steckernetzgerät 230 VAC/18 VDC

Art.-Nr.	Länge (X)	Davon Adapter (Z)	Flexrohr (Ø)
116285	300 mm	–	14 mm
116287	400 mm	–	14 mm
117613	500 mm	200 mm	14 mm
116295	600 mm	–	15 mm

Andere Längen und Ausführungen auf Anfrage.

Standardsortiment mit Abstrahlwinkel Medium

SpotLED FLEX schwarz, cool white, Kabel 1.8 m, Steckernetzgerät 230 VAC/18 VDC

Art.-Nr.	Länge (X)	Davon Adapter (Z)	Flexrohr (Ø)
✓ 116284	300 mm	–	14 mm
✓ 116286	400 mm	–	14 mm
117611	500 mm	200 mm	14 mm
✓ 116294	600 mm	–	15 mm

Andere Längen und Ausführungen auf Anfrage.

Zubehör / Ersatzteile	
✓ 110427	Steckernetzgerät 230 VAC/18 VDC, 1'200 mA inkl. Anschlusskabel 1.8 m, schwarz
✓ 024315	Haftmagnet schwarz plastifiziert ø86/20 mm, mit Bohrung ø6,5 mm, Kraft = 540 N
✓ 104508	Schutzglas (Aufsatz) Polycarbonat
✓ 104431	Schutzgitter V2A
✓ 109212	Flügelschraube Kunststoff M5×10 mm



Art.-Nr. 110427



Art.-Nr. 024315



Art.-Nr. 104508



Art.-Nr. 104431



Art.-Nr. 109212

✓ ab Lager, Zwischenverkauf vorbehalten

SpotLED 24



IP67



Die leistungsstarken und energieeffizienten SpotLED Strahler mit aktuellster LED-Technologie bieten weitgehende Einsatzmöglichkeiten für die Aussen- und Innenbeleuchtung.

Das Gehäusematerial (Alu-Druckguss) kann individuell mit den weiteren Bestandteilen (LED, Optiken, Farben) kombiniert werden und ist einsetzbar für vielseitige Beleuchtungszwecke. Ob im Aussenbereich auf Transport- oder Arbeitsfahrzeugen (Bau, Landwirtschaft, Reinigung, Abfallsorgung, Pistengeräte) oder im Garten und an Fassaden – die SpotLED rückt die Dinge ins richtige Licht.

Auch im Innenbereich bieten sich viele Einsatzmöglichkeiten für Raum und Arbeitsplatz.

Produkteigenschaften

- kleiner Strahler in modernem Design
- Gehäuse aus Aluminium-Druckguss
- erhältlich in zwei Gehäusefarben: silbergrau und schwarz
- Bügel aus rostfreiem Stahl V2A, pulverbeschichtet
- Lichtquelle: 5 Power-LED
- verschiedene Abstrahlwinkel lieferbar (unterschiedliche Optiken)
- Anschluss über Potentiometer zur Helligkeitseinstellung möglich (500kOhm, positiv logarithmisch)
- mittels LED-Leuchtmittel vibrationssicher, niedrigere Wartungskosten als bei konventionellen Beleuchtungen, auch bei niedrigen Temperaturen sofort bereit, kein Flackern

Technische Daten

Eingangsspannung: 12-30VDC, auf Anfrage auch in 24VAC erhältlich
 Stromaufnahme: 500mA@24VDC, 950mA@12VDC
 Lichtquelle: 5 Power LED
 Lichtfarbe: warm white 3'000K
 cool white 6'000K
 Systemleistung: 10W
 Lichtstrom: 750lm
 Schutzart: IP67
 Schutzklasse: III
 Oberflächentemp: max. 55°C
 Temperaturbereich: -30°C bis +45°C
 Gewicht: 348g

Aufbau SpotLED

1. Aluminium Gehäuse
2. Optik
3. Montagebügel
4. Power-LED
5. Schutzglas

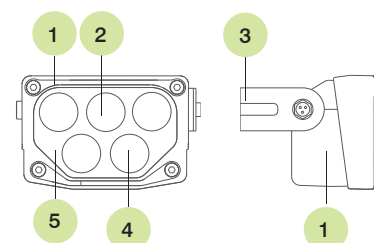

Gehäuse mit Kühlrippen für optimale Wärmeabführung

Montagebügel aus rostfreiem Stahl pulverbeschichtet

Schutzglas aus Polycarbonat (einfach austauschbar)

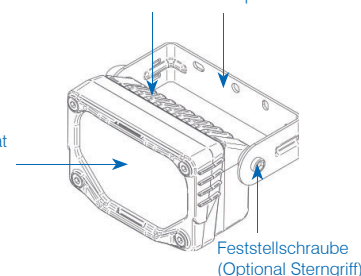

Masse

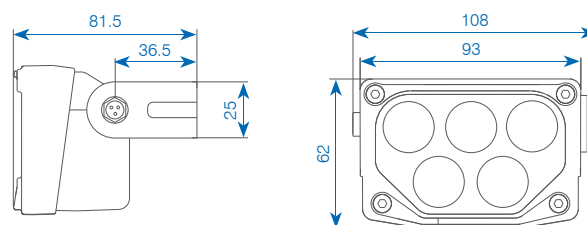

Anschlusschema

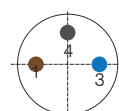

- 1 = braun (Adernummer 1) + 24VDC
 3 = blau (Adernummer 3) optionaler Anschluss «Dimmen»
 4 = schwarz (Adernummer 2) - 24VDC

SpotLED mit Festanschluss

Kabel PUR 3×0.25 mm², schwarz, Länge 5 m, 2. Seite unbearbeitet

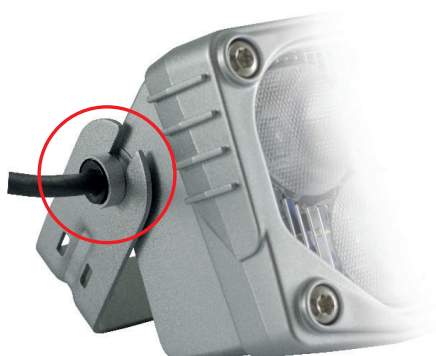

SpotLED mit Anschlussdose IP67



Art.-Nr. Cool white	Art.-Nr. Warm white	Ausführung SpotLED	Gehäusefarbe	Optik
✓ 131064	131068	Wide	silbergrau	5×67°
131065	131069	Wide	schwarz	5×67°
✓ 039636	104967	Medium	silbergrau	5×38°
✓ 039637	104970	Medium	schwarz	5×38°
✓ 039643	104976	Spot	silbergrau	5×10°
✓ 039644	104977	Spot	schwarz	5×10°

Art.-Nr. Cool white	Art.-Nr. Warm white	Ausführung SpotLED	Gehäusefarbe	Optik
131040	131044	Wide	silbergrau	5×67°
✓ 131041	131045	Wide	schwarz	5×67°
038015	101867	Medium	silbergrau	5×38°
✓ 038016	✓ 101868	Medium	schwarz	5×38°
038021	101873	Spot	silbergrau	5×10°
✓ 038022	101874	Spot	schwarz	5×10°

Zubehör/Ersatzteile



Art.-Nr. 152996



Art.-Nr. 101068



Art.-Nr. 109212



Art.-Nr. 860031



Art.-Nr. 101069



Art.-Nr. 104431

Erdspiess



Art.-Nr. 106563

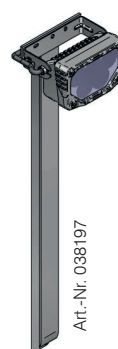

Art.-Nr. 038197



Art.-Nr. 126197

Art.-Nr.	Bezeichnung
✓ 104508	Schutzfenster PC transparent
✓ 152996	Ersatzglas (Einbau) Polycarbonat für Leuchtenkopf SpotLED 24
✓ 104431	Schutzgitter V2A für SpotLED
✓ 860031	Farbfilter-Aufsätze für SpotLED Set à 3 Stk.: grün, rot, gelb
✓ 101067	Haftmagnet 180 N, Ø50 mm, verzinkt, ohne Gummischutz H=10 mm, Bohrung Ø8.5 mm
✓ 101068	Haftmagnet 180 N, Ø66 mm, gummiert H=8.5 mm, M6 Gewinde
✓ 101069	Haftmagnet 110 N, 43×31 mm, gummiert H=6 mm, 2×M4 Gewinde
✓ 109212	Flügelschraube Kunststoff, M5×10 mm

Art.-Nr.	Bezeichnung
106563	Erdspiess Rundrohr V2A, Ø30, L=600 mm inkl. Montagematerial
✓ 038197	Erdspiess T-Profil V2A, 30×30×3 mm, L= 505 mm für SpotLED
✓ 126197	Erdspiess Formteil PA6/GF, L=280 mm

✓ ab Lager, Zwischenverkauf vorbehalten

SpotLED 230



Die SpotLED 230 (17W) wird eingesetzt für eine moderne und effektvolle Beleuchtung. Im Aussenbereich für Garten, Fassaden, Beleuchtung von Werbeflächen, etc. Im Innenbereich für die Raumausleuchtung (auch indirekt), für Werkräume, Arbeitsplätze, etc. mobil oder fest installiert. Sie setzen damit Objekte oder Räume gekonnt in Szene. Der Strahler eignet sich auch sehr gut in Verbindung mit einem Bewegungsmelder.

Produkteigenschaften

- Gehäuse aus Aluminium-Druckguss, pulverbeschichtet grau
- Bügel aus rostfreiem Stahl, pulverbeschichtet grau
- sofort einsatzbereit, auch bei niedrigen Temperaturen
- unempfindlich gegen Vibration

Technische Daten

Eingangsspannung:	230 VAC/DC (+/-10%)
Systemleistung:	17W
Lichtstrom:	1'200lm
Lichtausbeute:	70lm/W
Farbtemperatur:	
– ca. 4'000K (comfort white)	
– ca. 6'000K (cool white)	
CRI (Farbwiedergabeindex):	
– 4'000K	Ra > 75
– 6'000K	Ra > 70
LED Lebensdauer:	> 50'000h
Material Gehäuse:	Aluminium
Gehäusefarbe:	grau
Abdeckung:	2 mm Polycarbonat
Schutzart:	IP66
Schutzklasse:	I
Temperaturbereich:	-30° C bis +50° C
Masse (B×H×T):	166×89×76 mm
Gewicht:	ca. 1.4kg (inkl. Kabel)

Masse

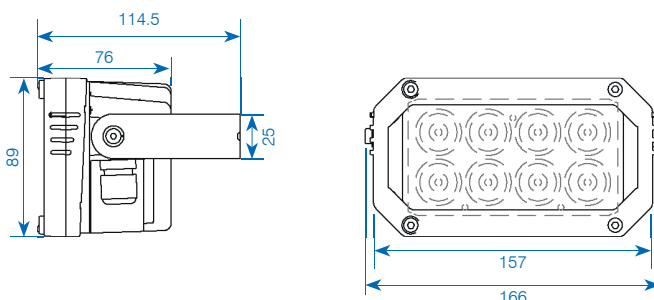

SpotLED 230 auf Erdspiess

Übertemperaturschutz

Die Temperatur der LEDs wird überwacht. Wenn die Temperatur über die spezifizierte max. LED-Temperatur ansteigt, wird automatisch die Helligkeit zurückgeregelt. Fällt die Temperatur wieder unter die max. LED-Temperatur, wird die Helligkeit automatisch wieder auf den eingestellten Wert geregelt.

Dimmung

Die Leuchte kann mit handelsüblichen Phasenabschnitt-Dimmern gedimmt werden.

Lichtfarben

Standardmässig sind die Lichtfarben cool white (ca. 6'000K) und comfort white (ca. 4'000K) erhältlich.

Optik

3 verschiedene Optiken Spot, Medium und Wide sind erhältlich.

Montagearten

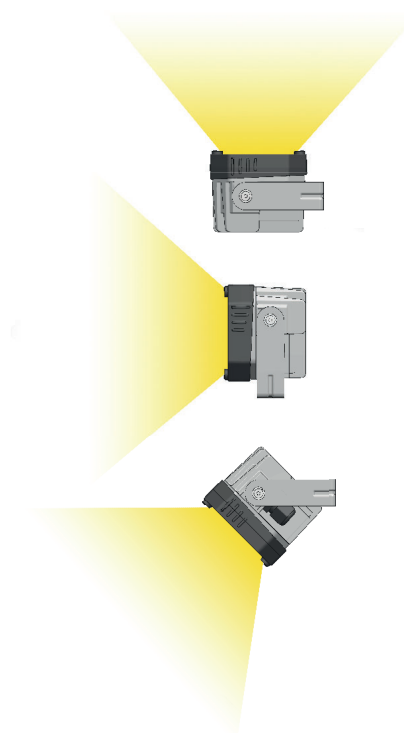



SpotLED 230 als Aussenbeleuchtung Bezirksgebäude



SpotLED 230V Fassadenbeleuchtung

Comfort white ca. 4'000 K

- ✓ 860169 SpotLED 230-17W, 4'000K, Spot, IP66
inkl. Zuleitung schwarz 5 m, 3×1mm² T12
- ✓ 860170 SpotLED 230-17W, 4'000K, Medium, IP66
inkl. Zuleitung schwarz 5 m, 3×1mm² T12
- ✓ 860171 SpotLED 230-17W, 4'000K, Wide, IP66
inkl. Zuleitung schwarz 5 m, 3×1mm² T12

Cool white ca. 6'000 K

- ✓ 860172 SpotLED 230-17W, 6'000K, Spot, IP66
inkl. Zuleitung schwarz 5 m, 3×1mm² T12
- ✓ 860173 SpotLED 230-17W, 6'000K, Medium, IP66
inkl. Zuleitung schwarz 5 m, 3×1mm² T12
- ✓ 860174 SpotLED 230-17W, 6'000K, Wide, IP66
inkl. Zuleitung schwarz 5 m, 3×1mm² T12



SpotLED 230V

Für Festinstallation Stecker abtrennen, Kabel auf notwendige Länge bringen und direkt anschliessen.

Zubehör / Ersatzteile

- ✓ 110743 Stehbügel kompl. zu SpotLED 230
inkl. Flügelmuttern, Distanzhalter, Schutzkappen
- 110922 Flügelschraube Kunststoff, M5×25 mm
zu SpotLED 230
- 111096 Schutzkappe Kunststoff
zu Stehbügel SpotLED 230
- ✓ 126197 Erdspiess Formteil PA6/GF, Länge=280 mm

Besonderheiten

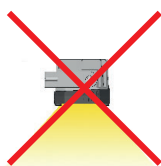

Diese Montageart ist im Aussenbereich nicht zulässig (Membrane).

- ✓ ab Lager, Zwischenverkauf vorbehalten



SpotLED 230V Reithalle

ApolloLED 2N



IP44



Dieses Produkt dient zur mobilen Ausleuchtung grosser Flächen und / oder einer intensiven Platzbeleuchtung. Viele Anwendungen finden sich auch in Beleuchtung von Sportflächen wie Skipisten/Langlaufloipen und dgl.

Produkteigenschaften

- Rundumbeleuchtung bei erhöhtem Lichtpunkt
- Lichtschirm ist geschützt durch kleineren Durchmesser
- Austausch der Abwärme: Die Umgebungsluft wird durch den Lüfter angesaugt und erzeugt einen Luftstrom durch die Leuchte
- Luften- und Luftaustrittsöffnungen befinden sich an der Unterseite der Leuchte
- schaltbar auf 180° Abstrahlung

Technische Daten

Eingangsspannung:	100 - 277 VAC
Systemleistung:	
- 50 % der Leuchtmittel:	220 W
- 100 % der Leuchtmittel:	440 W
Lichtstrom:	53'760 lm
Lichtausbeute:	122 lm/W
Anzahl Lampen:	896 x 0.5W SMD-LED
Farbtemperatur:	5'000 K
CRI (Farbwiedergabeindex):	Ra > 80
Lebensdauer:	L70/B10 > 50'000h
Schutzart:	IP44
Schutzklasse:	I
Temperatur Einsatzbereich:	-25°C bis +45°C
Durchmesser Ø mm:	208 mm
Länge mit Aufhängevorrichtung:	900 mm
Aufnahmedurchmesser:	38 mm
Gewicht Leuchte:	11 kg
Optimale Einsatzhöhe:	3,5 m
Ausleuchtungsfläche:	> 700 m²

Technische Daten Transportkoffer

Wird komplett mit Transportkoffer (Flight Case) angeboten.

Länge:	1'180 mm
Breite:	280 mm
Höhe:	300 mm
Leergewicht:	8.6 kg

Technische Daten Stativ

Um ein optimales Handling zu gewährleisten, wird ein entsprechendes Stativ benötigt.

Höhe min.:	1'670 mm
Höhe max.:	3'700 mm
Durchmesser Standbeine ausgefahren:	1'280 mm
Traglast:	30 kg
Gewicht:	21.4 kg



Art.-Nr.	Bezeichnung
✓ 246988	ApolloLED 2N, 230V/896x0.5W, inkl. Zuleitung 5m 3x1.5mm², Stecker T13, inkl. Transportkoffer
✓ 800211	ApolloLED 2N, 230V/896x0.5W, exkl. Zuleitung und Transportkoffer

Zubehör/ Ersatzteile	
✓ 102009	Dreibeinstativ, Stahl chromatiert, H=max. 3.7 m, mit Kurbelwinde, Belastung max. 30kg, Rohr ø38 mm
✓ 800444	Anschlusskabel 5m 3x1.5mm², Stecker T13
800445	Anschlusskabel 10m 3x1.5mm², Stecker T13
✓ 330938	Transportkoffer (Flight Case) schwarz



✓ ab Lager, Zwischenverkauf vorbehalten

ApolloLED ECO



IP44



Dieses Produkt dient zur mobilen Ausleuchtung grosser Flächen und/oder einer intensiven Platzbeleuchtung. Viele Anwendungen finden sich auch in Beleuchtung von Sportflächen wie Skipisten/Langlaufloipen und dgl.

Produkteigenschaften

- sehr leistungsfähige Beleuchtung
- robuste Ausführung, Leuchtmittel kann nicht splintern oder brechen
- Luftein- und Luftaustrittsöffnungen befinden sich an der Unterseite der Leuchte
- Betrieb mit permanenter Zwangsbelüftung für eine hohe Lebensdauer
- auch als Hängeleuchte (ohne Stativ) einsetzbar
- Übertemperatur-Schutzschaltung mit selbstständiger Reaktivierung
- volle Leistung, sofort nach dem Einschalten
- keine Vorwärmzeit, keine Abkühlzeit
- Betrieb mit integriertem Netzteil
- Rundumbeleuchtung bei erhöhtem Lichtpunkt

Technische Daten

Eingangsspannung:	100-277 VAC
Systemleistung:	307.5 W
Lichtstrom:	32'321 lm
Lichtausbeute:	110 lm/W inkl. Lüfter
Farbtemperatur:	5'000 K
CRI (Farbwiedergabeindex):	Ra > 80
Lebensdauer:	L70/B10 > 50'000 h
Schutzart:	IP44
Schutzklasse:	I
Temperatur Einsatzbereich:	-25°C bis +50°C
Masse (L×D):	600×208 mm
Aufnahmedurchmesser:	38 mm
Gewicht:	7.5 kg
Optimale Einsatzhöhe:	2.7 m
Ausleuchtungsfläche:	>600 m ²

Technische Daten Transporttasche

Wird komplett mit Transporttasche angeboten.

Masse (L×D):	650×210 mm
Gewicht:	0.3 kg

Technische Daten Stativ

Um ein optimales Handling zu gewährleisten, wird ein entsprechendes Stativ benötigt.

Höhe min.:	1'550 mm
Höhe max.:	2'400 mm
Durchmesser Standbeine ausgefahren:	1'280 mm
Traglast:	50 kg
Gewicht:	9.4 kg

Art.-Nr.	Bezeichnung
✓ 184857	ApolloLED ECO, 230 V, 300 W, 32'321 lm, inkl. Zuleitung 5 m 3×1.5 mm ² , Stecker T13, inkl. Transporttasche

Zubehör / Ersatzteile	
✓ 184858	Dreibeinstativ, Stahl/Alu pulverbeschichtet, H=max. 2.4 m, mit Kurbelwinde, Belastung max. 50 kg, Rohr ø35 mm
184860	Transporttasche 650×210 mm
184862	Stativ-Gelenk 0-45°
✓ 800444	Anschlusskabel 5 m 3×1.5 mm ² , Stecker T13
800445	Anschlusskabel 10 m 3×1.5 mm ² , Stecker T13



Art.-Nr. 184860



Art.-Nr. 184862



Art.-Nr. 184858

✓ ab Lager, Zwischenverkauf vorbehalten



DeltaLUXX Implemia Oberentfelden

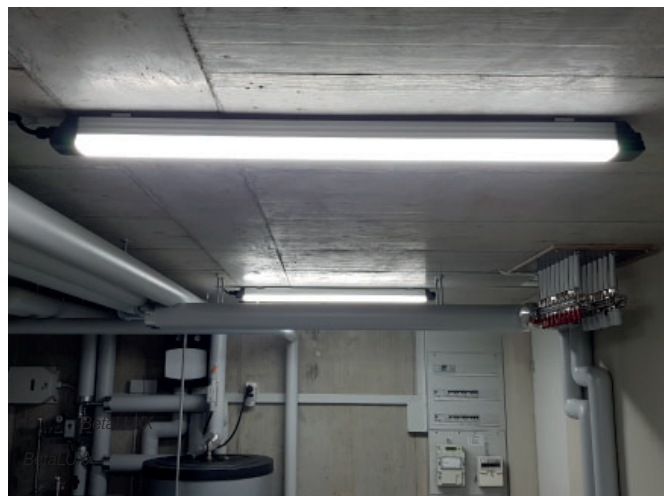

BetaLUXX



HPL 1'350W Skillift Freistadt



ApolloLED Skipistenbeleuchtung Eischoll



BetaLUXX Implemia Oberentfelden



HPL 900W 1350W Nonner Stadion Bad Reichenhall

PrimaLED 2 LED-Flächenstrahler



Das bewährte Konzept des PRIMA Flächenstrahlers gibt es jetzt mit der innovativen LED-Technologie. Somit profitieren Sie von allen Vorteilen, welche die LED-Technik zu bieten hat!

Die PrimaLED ist eine technisch ausgereifte, professionelle Leuchte mit grosser Lichtleistung bei geringer Wärmeentwicklung sowie geringem Energieverbrauch.

Diese Arbeitsleuchte garantiert eine optimale Flächenausleuchtung durch blendfreies, gleichmässig verteiltes Licht. Zudem bietet sie verschiedene Aufstellmöglichkeiten für jeden Einsatz: hängend, liegend oder stehend!

Produkteigenschaften

- voller Lichtstrom steht sofort zur Verfügung
- geringer Energieverbrauch bei hoher Lichtausbeute
- minimale Temperaturentwicklung
- extrem schaltfest (> 1 Mio)
- wartungsfrei
- keine UV/IR Strahlung
- gelbes Gehäuse aus schlagfestem Polycarbonat mit schwarzen Gummikanten als Stoss- und Schlagschutz
- Tragegriff dient gleichzeitig als Stütze, der durch Einrasten die Leuchte in die gewünschte Position bringt
- satinierte Lampenabdeckung aus Makrolon: stoss- und schlagfest, schliesst Gehäuse wasser- und staubdicht ab
- Leuchte mit begrenzter Oberflächentemperatur für den Einsatz in feuergefährdeten Betriebsstätten

Technische Daten

Eingangsspannung:	230VAC/24V AC/DC
Systemleistung:	25.2W
Lichtstrom:	4'200lm
Lichtausbeute:	165lm/W
Lichtfarbe:	4'000K
CRI (Farbwiedergabeindex):	Ra > 80
Lebensdauer:	L70/B10 80'000h
Schutzklasse:	I (230V mit Dose) II (230V ohne Dose) III (24V) (20-28V AC/DC)
Schutzart:	IP65 (ohne Dose) IP54 (mit Dose)
Schlagfestigkeit:	IK08
Stromversorgung:	Netzanschluss
Temperaturbereich:	-20°C bis +40°C
Gewicht:	3.1 kg
Masse (B×H×T):	305×295×110mm

✓ ab Lager, Zwischenverkauf vorbehalten



IP55



230 VAC, mit Einbausteckdose

230357	PrimaLED 2, 230V/25.2W, 4'200lm, exkl. Zuleitung mit Einbausteckdose T13
✓ 228219	PrimaLED 2, 230V/25.2W, 4'200lm, inkl. Zuleitung 5m, 3×1.0mm ² , T13 mit Einbausteckdose T13
✓ 228220	PrimaLED 2, 230V/25.2W, 4'200lm, inkl. Zuleitung 10m, 3×1.0mm ² , T13 mit Einbausteckdose T13



IP65



230 VAC, ohne Einbausteckdose

✓ 228221	PrimaLED 2, 230V/25.2W, 4'200lm, inkl. Zuleitung 5m, 2×1.0mm ² , T11 ohne Einbausteckdose
✓ 228222	PrimaLED 2, 230V/25.2W, 4'200lm, inkl. Zuleitung 10m, 2×1.0mm ² , T11 ohne Einbausteckdose
✓ 870015	PrimaLED 2, 230V/25.2W, 4'200lm, ohne Zuleitung, M20, ohne Einbausteckdose



IP65



24 VAC/DC

210261	PrimaLED 2, 24V/25.2W, 4'200lm, inkl. Zuleitung 5m, 2×2.5mm ² , CEE16/2 ohne Einbausteckdose
210262	PrimaLED 2, 24V/25.2W, 4'200lm, inkl. Zuleitung 10m, 2×2.5mm ² , CEE16/2 ohne Einbausteckdose
✓ 870016	PrimaLED 2, 24V/25.2W, 4'200lm, IP65 exkl. Zuleitung, M20 ohne Einbausteckdose

Masse

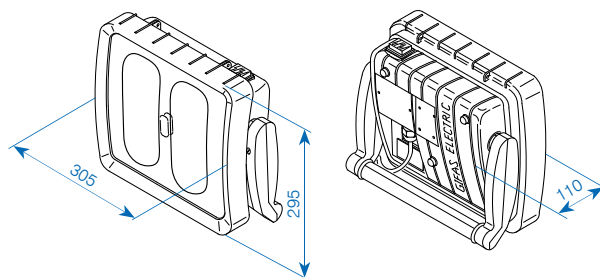



Deckenmontage

Deckenhalterung schraubbar:
✓ Art.-Nr. 045188

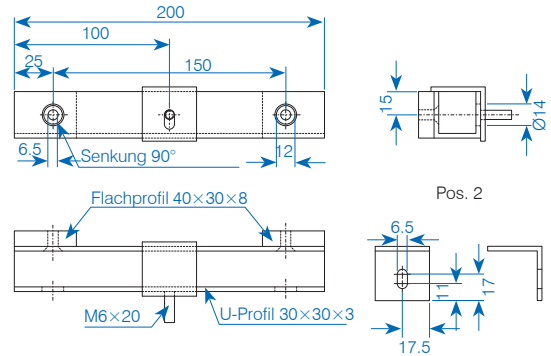

Wandmontage

Wandhalterung schraubbar:
✓ Art.-Nr. 045184

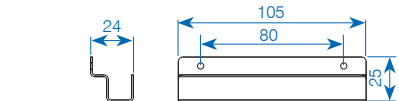

Magnethalter

Magnethalterung für Wand oder Decke:
✓ Art.-Nr. 045174

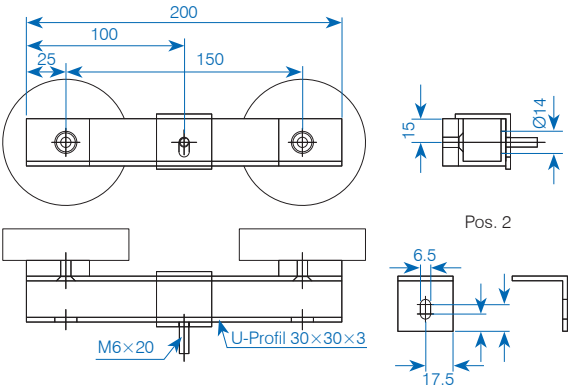

PRIMA Flächenstrahler mit 3-Punkt-Aufnahmeplatte und Gelenkbügel V2A, horizontal und vertikal verstellbar:
Art.-Nr. 106193 und 106194



Hängende Ausführung unter Verwendung von 3 Ringösen (3x Art.-Nr. 047704, Ketten, Aufhängung, etc. bauseits)



✓ Art.-Nr. 045185

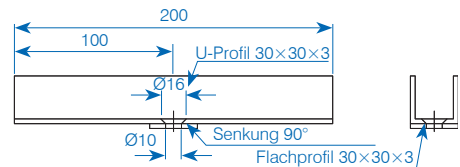

Einsatz auf Stativ mit Aufsatz
Stativ Dreibein:
✓ Art.-Nr. 010586

Stativ-Aufsatz für eine Leuchte:
✓ Art.-Nr. 045185

Stativ-Aufsatz für zwei Leuchten:
✓ Art.-Nr. 045187



✓ Art.-Nr. 045187

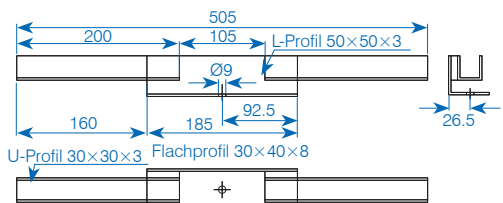

✓ ab Lager, Zwischenverkauf vorbehalten

AlphaLUXX

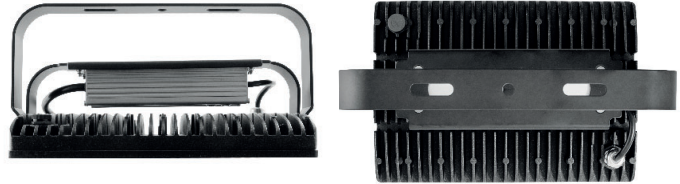

DESIGNED, DEVELOPED and PRODUCED by GIFAS

- enorme Effizienz mit bis zu 150lm/W
- revolutionäre Oberflächenbeschichtung durch PTFE
- flexibel in Aufbau, Lichtfarbe und Leistung
- hochwertigste Komponenten in der Verarbeitung
- 5 Jahre Garantie

Der AlphaLUXX Flächenstrahler ist zu **100% Made by GIFAS**. Bei der Entwicklung wurde extrem viel Wert auf die Qualität der Komponenten gelegt, gepaart mit einer immensen Leistungsfähigkeit.

Individuelle Kundenwünsche bezüglich Leistungsvarianten, Frontscheiben, Zuleitungslängen sowie spezieller Farbgestaltung können auf Anfrage realisiert werden.

Basiseigenschaften

- robustes Gehäuse aus korrosionsbeständigem Aluminiumdruckguss (Legierung: 230 D)
- schmutzabweisende PTFE-Oberflächenbeschichtung, geeignet für Lebensmittelindustrie
- 5mm Einscheibensicherheitsglas (ESG), optional mit PC-Scheibe
- massgefertigte umlaufende U-Profil-Dichtung
- langlebige Wärmeleitfolie für eine dauerhaft zuverlässige Wärmeableitung der LED-Platine
- geringe Hitzeentwicklung dank modernster LED-Technik
- Druckausgleichselement für extreme Temperaturschwankungen
- voller Lichtstrom steht sofort nach dem Einschalten zur Verfügung
- geringer Energieverbrauch bei hoher Lichtausbeute
- wartungsfrei
- grosser Temperatureinsatzbereich (bis zu 60°C)
- keine UV/IR-Strahlung
- vibrationsunempfindlich
- viele Zubehörteile ab Lager erhältlich

Aufbau

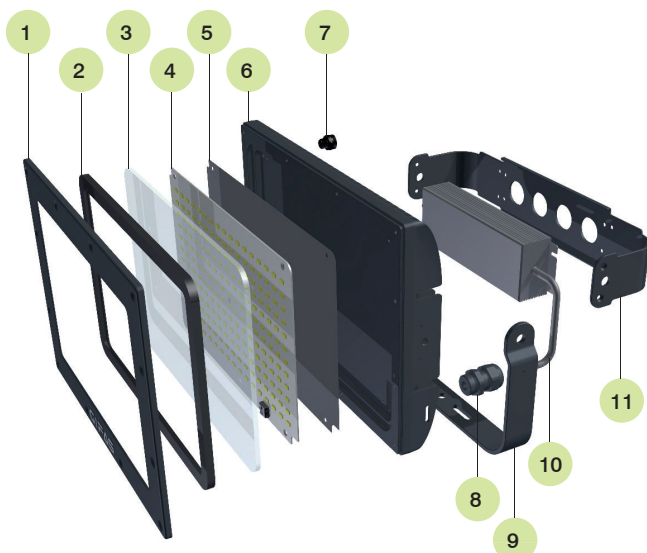

1. Aluminiumdruckguss-Rahmen
2. U-Profil Dichtung aus Silicon
3. Frontscheibe (ESG bzw. PC)*
4. LED-Platine
5. Wärmeleitfolie
6. Aluminiumdruckguss-Gehäuse
7. Druckausgleichselement
8. Kabelverschraubung
9. Montagebügel
10. Netzteil
11. Netzteilbügel

* ESG = Einscheibensicherheitsglas
PC = Polycarbonat

AlphaLUXX 25 / 40 / 60



Masse

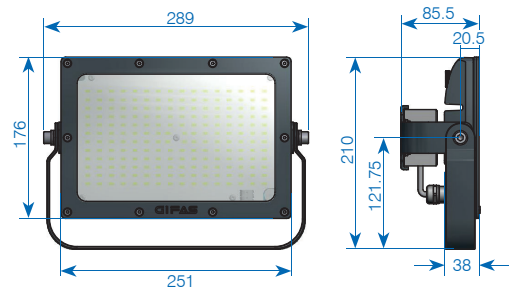

Technische Daten

Eingangsspannung:	100 - 277 VAC (50/60 Hz)
Systemleistung:	25.4 W / 40 W / 60 W
Lichtstrom satiniertes Glas:	3'365 lm / 5'152 lm / 7'322 lm
Lichtstrom Klarglas:	7'712 lm
Lichtausbeute:	132 lm/W / 128 lm/W / 122 lm/W
Lichtfarbe:	4'000 K / 5'000 K
Lichtquelle:	SMD-LEDs
CRI (Farbwiedergabeindex):	Ra > 80
Abstrahlwinkel:	120°
Lebensdauer:	[L70/B10] > 80'000 h
Schutzart:	IP65
Schutzklasse:	I
Dimmung:	optional DALI
Temperatur Einsatzbereich:	
- AlphaLUXX 25:	-30° C bis +60° C
- AlphaLUXX 40:	-30° C bis +55° C
- AlphaLUXX 60:	-30° C bis +50° C
Max. Oberflächentemperatur:	+90° C (geeignet zum Einsatz in feuergefährdeten Betriebsstätten), D-Kennzeichnung
Abdeckung:	ESG (Einscheibensicherheitsglas) 3mm, klar oder satiniert
Gewicht:	ca. 2.7 kg
Masse (L×B×H):	289×176×85.5 mm
Gehäuse:	Aluminiumdruckguss
Gehäuseoberfläche:	PTFE-beschichtet, geeignet für Lebensmittelindustrie
Gehäusefarbe:	schwarz
Anschluss:	1 m Anschlusskabel, 3×1.5 mm ² H07RN
Zertifizierungen:	ENEC, CE geeignet für IFS (International Featured Standard)

Lichtverteilungskurve

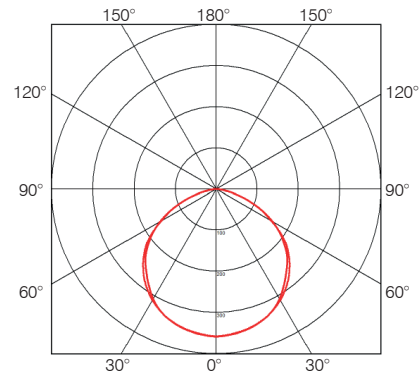

Standard Sortiment «satiniertes Glas»

	4'000 K*	5'000 K**	Bezeichnung
✓	860962	✓ 860961	AlphaLUXX 25, 230 VAC, 3'365 lm, IP65, Anschlusskabel 1 m, 3×1.5 mm ²
✓	860960	✓ 860959	AlphaLUXX 40, 230 VAC, 5'152 lm, IP65, Anschlusskabel 1 m, 3×1.5 mm ²
✓	860957	✓ 860956	AlphaLUXX 60, 230 VAC, 7'322 lm, IP65, Anschlusskabel 1 m, 3×1.5 mm ²

Standard Sortiment «Klarglas»

	5'000 K**	Bezeichnung
✓	860958	AlphaLUXX 60, 230 VAC, 7'712 lm, IP65, Anschlusskabel 1 m, 3×1.5 mm ²

* 4'000 K = 4'000 Kelvin, Lichtfarbe comfort white
 ** 5'000 K = 5'000 Kelvin, Lichtfarbe cool white

AlphaLUXX auf Bodengestell

228340	AlphaLUXX 60, 5'000 K, 230 VAC, 7'322 lm, IP65, satiniert, Anschlusskabel 5 m, 3×1.5 mm ² , T13 auf Bodengestell montiert
--------	--

Besteht aus den Artikeln 860956 und 179727.

Zubehör / Ersatzteile AlphaLUXX 25 / 40 / 60

✓ 179727	Bodengestell ALU, pulverbeschichtet schwarz zu AlphaLUXX 25-60
✓ 010586	Leuchtenstativ Standard Höhe 1.5-3.5m



✓ ab Lager, Zwischenverkauf vorbehalten

AlphaLUXX 80/100/120



Masse

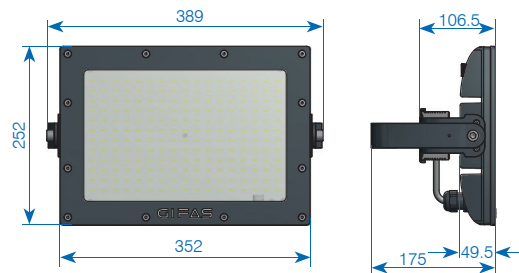

Technische Daten

Eingangsspannung:	100-277 VAC (50/60 Hz)
Systemleistung:	86W/111W/128W
Lichtstrom Klarglas:	12'801 lm/16'432 lm/18'636 lm
Lichtstrom satiniertes Glas:	11'540 lm/14'052 lm/16'461 lm
Lichtausbeute:	150 lm/W/148 lm/W/146 lm/W
Lichtfarbe:	4'000 K/5'000 K (3'000 K auf Anfrage)
Lichtquelle:	SMD-LEDs
CRI (Farbwiedergabeindex):	Ra > 80
Abstrahlwinkel:	60°/90°/120°
Lebensdauer:	[L70/B10] > 80'000 h
Schutzart:	IP65
Schutzklasse:	I
Dimmung:	optional DALI
Temperatur Einsatzbereich:	
- AlphaLUXX 80:	-30° C bis +60° C
- AlphaLUXX 100:	-30° C bis +55° C
- AlphaLUXX 120:	-30° C bis +50° C
Max. Oberflächentemperatur:	+90° C (geeignet zum Einsatz in feuergefährdeten Betriebsstätten), D-Kennzeichnung
Abdeckung:	ESG (Einscheibensicherheitsglas) 5 mm klar oder satiniert optional: schlagfeste Kunststoffabdeckung (PC) 5 mm
Gewicht:	ca. 7.0 kg
Masse (L×B×H):	389×252×106.5 mm
Gehäuse:	Aluminiumdruckguss
Gehäuseoberfläche:	PTFE-beschichtet (für Lebensmittel-industrie zugelassen)
Gehäusefarbe:	schwarz
Anschluss:	1 m Anschlusskabel, 3×1.5 mm² H07RN
Zertifizierungen:	ENEC, CE geeignet für IFS (International Featured Standard)

Andere Ausführungen auf Anfrage (bspw. 3'000K, Ballwurfsicher nach DIN VDE 0710-13)

Zubehör / Ersatzteile AlphaLUXX 80/100/120	
✓ 169080	Wand- und Deckenhalterung für zwei AlphaLUXX, V2A rostfrei
✓ 169754	Frontglas satiniert für AlphaLUXX 80-120
✓ 174345	Bodengestell ALU, pulverbeschichtet schwarz zu AlphaLUXX 80-120

Lichtverteilungskurve

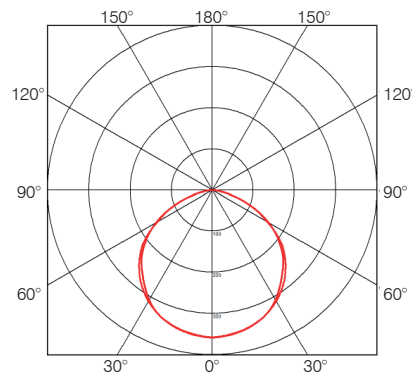

Standard Sortiment Klarglas und satiniertes Glas

Klarglas		Satinieretes Glas		Bezeichnung
4'000 K*	5'000 K**	5'000 K**		
✓ 860965	✓ 860964	✓ 860963		AlphaLUXX 80, 230 VAC, IP65, Anschlusskabel 1 m, 3×1.5 mm²
✓ 860968	✓ 860967	✓ 860966		AlphaLUXX 100, 230 VAC, IP65, Anschlusskabel 1 m, 3×1.5 mm²
✓ 860973	✓ 860972	✓ 860969		AlphaLUXX 120, 230 VAC, IP65, Anschlusskabel 1 m, 3×1.5 mm²

* 4'000K = 4'000 Kelvin, Lichtfarbe comfort white
** 5'000K = 5'000 Kelvin, Lichtfarbe cool white

Sonderausführungen	
800480	AlphaLUXX 120, 5'000 K, dimmbar DALI, 230 VAC, Einscheibensicherheitsglas, 1 m Kabel
✓ 860970	AlphaLUXX 120, für Lebensmittelbereich, Scheibe PC, 230 VAC, 5'000 K, 18'636 lm, IP65, Anschlusskabel 1 m, 3×1.5 mm²
✓ 800069	AlphaLUXX 120, für Kfz-Bereich, 20-48 VDC, Klarglas, 5'000 K, 18'636 lm, IP65, Anschlusskabel 5 m, 2×2.5 mm²

✓ ab Lager, Zwischenverkauf vorbehalten

AlphaLUXX «mobil»



Technische Daten

Eingangsspannung:	100 - 277 VAC (50/60 Hz)
Systemleistung:	128 W
Lichtstrom:	18'636 lm
Lichtausbeute:	146 lm/W
Lichtfarbe:	5'000 K
Lichtquelle:	SMD-LEDs
CRI (Farbwiedergabeindex):	Ra > 80
Abstrahlwinkel:	120°
Lebensdauer:	> 80'000 h
Schutzart:	IP65
Schutzklasse:	I
Temperatur Einsatzbereich:	-30° C bis +50° C
Max. Oberflächentemperatur:	+90° C (geeignet zum Einsatz in feuergefährdeten Betriebsstätten), D-Kennzeichnung
Abdeckung:	ESG (Einscheibensicherheitsglas) 5 mm klar optional: schlagfeste Kunststoffabdeckung (PC) 5 mm
Gewicht:	ca. 10.7 kg
Masse (L×B×H):	463×423×439 mm
Gehäuse:	Aluminiumdruckguss, Legierung 230 D
Gehäuseoberfläche:	PTFE-beschichtet
Gehäusefarbe:	schwarz
Anschluss:	1 m Anschlusskabel, 3×1.5 mm ² H07RN
Zertifizierungen:	ENEC, CE geeignet für IFS (International Featured Standard)

Andere Ausführungen auf Anfrage.

Masse

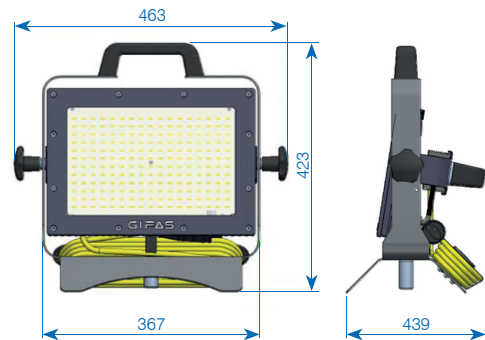

Der Hochleistungsstrahler AlphaLUXX wird standardmässig mit einem Montagebügel geliefert. Zur Optimierung für verschiedene Einsatzmöglichkeiten hat GIFA5 einen Ständer mit Befestigungszapfen entwickelt. Dieser ermöglicht ein einfaches und schnelles montieren auf den Ständer. Ebenso bietet dieser Ständer einen zweiten Nutzen, indem die AlphaLUXX einfach auf dem Boden platziert werden kann.

Der Winkel des Strahlers kann seitlich anhand zweier Sterngriffe verstellt werden. Zudem verhindert ein integrierter Haspel für das Kabel jegliche Stolperfallen.













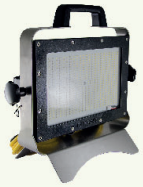

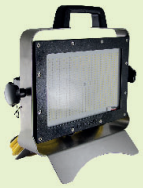

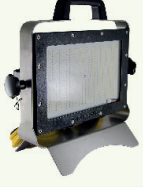

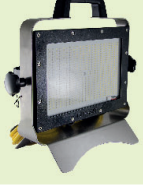



AlphaLUXX «mobil» auf Stativ
(Art.-Nr. 228207/102009)

AlphaLUXX «mobil» mit Ständer (vorbereitet für Stativ)

Art.-Nr.	Bezeichnung
228178	AlphaLUXX 120, mit Spezialständer V2A IP65, Anschlusskabel 8 m 3×1.5 mm ² T13
✓ 228207	AlphaLUXX 120, mit Spezialständer V2A IP65, Anschlusskabel 5 m 3×1.5 mm ² T13

✓ ab Lager, Zwischenverkauf vorbehalten

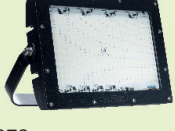
Übersicht Kombinationsmöglichkeiten AlphaLUXX auf Stativ

AlphaLUXX – mobil Leuchte komplett inkl. Ständer	Stativ	Adapter
 ✓ Art.-Nr. 228207	Ø 24 mm Stativ bestehend Armee, Zivilschutz kundenseitig 	nicht notwendig (Zapfen Ø24 mm passt an Ständer)
 ✓ Art.-Nr. 228207	Ø 30 mm Stativ verzinkt, schwer, (auch für unebenes Gelände) 	Hülse Ø 25 mm zu Stativ Ø 30 mm Adapterhülse Alu mit Sterngriff  ✓ Art.-Nr. 172386
 ✓ Art.-Nr. 228207	Ø 38 mm Stativ Stahl mit Kurbelgriff 	Hülse Ø 25 mm zu Stativ Ø 38 mm Adapterhülse Alu mit Sterngriff  ✓ Art.-Nr. 172388
 ✓ Art.-Nr. 228207	Ø 30 mm Stativ verzinkt, Ausführung «Feuerwehr» 	Hülse Ø 25 mm zu Stativ Ø 30 mm Adapterhülse Alu mit Sterngriff  ✓ Art.-Nr. 172386
AlphaLUXX – Standardtypen Leuchte	Stativ	Adapter
 z.B. ✓ Art.-Nr. 860972	Ø 24 mm Stativ bestehend Armee, Zivilschutz kundenseitig 	Zapfen Ø 24 mm zu Stativ Ø 24 mm Adapterzapfen Alu  ✓ Art.-Nr. 170721
 z.B. ✓ Art.-Nr. 860972	Ø 30 mm Stativ verzinkt, schwer, (auch für unebenes Gelände) 	Hülse Ø 31 mm zu Stativ Ø 30 mm Adapterhülse Alu mit Sterngriff  ✓ Art.-Nr. 172383
 z.B. ✓ Art.-Nr. 860972	Ø 38 mm Stativ Stahl mit Kurbelgriff 	Hülse Ø 40 mm zu Stativ Ø 38 mm Adapterhülse Alu mit Sterngriff  ✓ Art.-Nr. 172384
 z.B. ✓ Art.-Nr. 860972	Ø 30 mm Stativ verzinkt, Ausführung «Feuerwehr» 	Hülse Ø 31 mm zu Stativ Ø 30 mm Adapterhülse Alu mit Sterngriff  ✓ Art.-Nr. 172383

✓ ab Lager, Zwischenverkauf vorbehalten



Produktion AlphaLUX



Ausleuchtung AlphaLUX auf Stativ



Ausleuchtung AlphaLUX ARA Morgental



Ausleuchtung AlphaLUX



Ausleuchtung AlphaLUX ARA Morgental



Ausleuchtung AlphaLUX im Feuerwehreinsatz

DeltaLUXX



5 JAHRE
GARANTIE



IP65



Masse

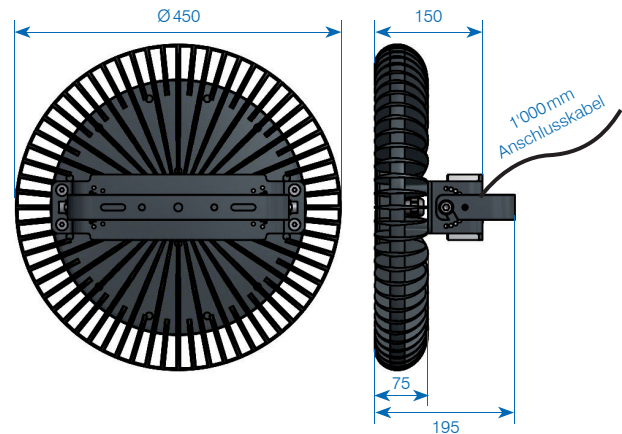

Technische Daten

Eingangsspannung:	100 - 277 VAC (50/60 Hz)
Systemleistung:	95 - 270 W
Lichtstrom:	16'400 - 40'230 lm
Lichtfarbe:	5'000 K
Lichtquelle:	SMD-LEDs
CRI (Farbwiedergabeindex):	Ra > 80
Abstrahlwinkel:	~30° / ~60° / ~120°
Lebensdauer:	[L70/B10] > 80'000 h
Schutzart:	IP65
Schutzklasse:	I
Dimmung:	optional DALI
Temperatur Einsatzbereich:	
- 90 - 170:	-30°C bis +60°C
- 200:	-30°C bis +55°C
- 240 - 250:	-30°C bis +50°C
Max. Oberflächentemperatur:	+90°C (geeignet zum Einsatz in feuergefährdeten Betriebsstätten)
Abdeckung:	D-Kennzeichnung 3 mm ESG (Vision) oder 3 mm PC
Gewicht:	ca. 9.5 kg
Masse (Ø×H):	450×195 mm
Gehäusematerial:	Aluminiumdruckguss
Gehäuseoberfläche:	PTFE-beschichtet
Gehäusefarbe:	schwarz
Zertifizierungen:	ENEC, CB, CE, D-Kennzeichnung

Eigenschaften

- robustes Gehäuse aus korrosionsbeständigem Aluminiumdruckguss
- schmutzabweisende PTFE-Oberflächenbeschichtung
- Einscheibensicherheitsglas (ESG) oder Polycarbonat (PC)
- massgefertigte umlaufende U-Profil-Dichtung
- langlebige Wärmeleitfolie für eine dauerhaft zuverlässige Wärmeab-
leitung der LED-Platine
- geringe Hitzeentwicklung dank modernster LED-Technik
- voller Lichtstrom steht sofort nach dem Einschalten zur Verfügung
- geringer Energieverbrauch bei hoher Lichtausbeute
- wartungsfrei
- grosser Temperatur-Einsatzbereich (bis zu +60°C)
- keine UV/IR-Strahlung
- vibrationsunempfindlich
- Zubehörteile ab Lager erhältlich
- verschiedene Abstrahlcharakteristiken verfügbar
- 1'000mm Anschlusskabel

Andere Ausführungen auf Anfrage (bspw. 3'000K, 4'000K).

Aufbau



1. Aluminiumdruckguss-Rahmen
2. U-Profil Dichtung aus Silicon
3. Frontscheibe (ESG)
4. Optik
5. LED-Platine
6. Wärmeleitfolie
7. Aluminiumdruckguss-Gehäuse
8. Kabelverschraubung mit Druckausgleichsfunktion
9. Netzteil
10. Netzteilbügel
11. Montagebügel

Sortiment/Lichtverteilung

~30° Abstrahlwinkel

Art.-Nr.	Bezeichnung
800161	DeltaLUXX 150, 230VAC, 5'000K, 17'089lm, ESG Winkel 30°, IP65, Anschlusskabel 1'000mm
800163	DeltaLUXX 240, 230VAC, 5'000K, 24'418lm, ESG Winkel 30°, IP65, Anschlusskabel 1'000mm

Montagehöhe [m]	Kegelbreite [m]	Beleuchtungsstärke [lx]
-----------------	-----------------	-------------------------

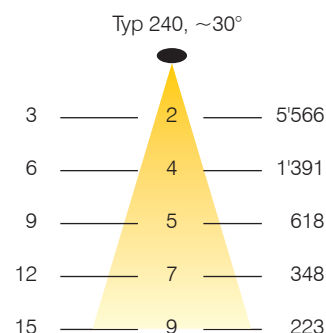

~60° Abstrahlwinkel

Art.-Nr.	Bezeichnung
✓ 800406	DeltaLUXX 2 130, 230VAC, 5'000K, 21'400lm, PC Winkel 60°, IP65, Anschlusskabel 1'000mm
800409	DeltaLUXX 2 250, 230VAC, 5'000K, 40'230lm, PC Winkel 60°, IP65, Anschlusskabel 1'000mm

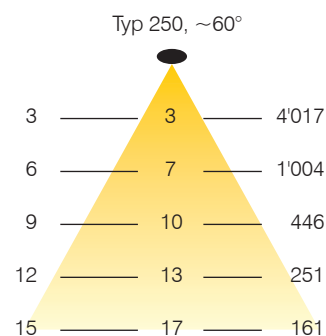

~120° Abstrahlwinkel

Art.-Nr.	Bezeichnung
800288	DeltaLUXX 2 90, 230VAC, 5'000K, 16'400lm, ESG Winkel 120°, IP65, Anschlusskabel 1'000mm
✓ 800290	DeltaLUXX 2 130, 230VAC, 5'000K, 22'400lm, ESG Winkel 120°, IP65, Anschlusskabel 1'000mm
✓ 800292	DeltaLUXX 2 170, 230VAC, 5'000K, 28'100lm, ESG Winkel 120°, IP65, Anschlusskabel 1'000mm
✓ 800839	DeltaLUXX 2 170, 230VAC, 5'000K, 28'100lm, DALI, ESG Winkel 120°, IP65, Anschlusskabel 1'000mm
✓ 800294	DeltaLUXX 2 200, 230VAC, 5'000K, 32'400lm, ESG Winkel 120°, IP65, Anschlusskabel 1'000mm
✓ 800296	DeltaLUXX 2 250, 230VAC, 5'000K, 38'900lm, ESG Winkel 120°, IP65, Anschlusskabel 1'000mm
✓ 800302	DeltaLUXX 2 250, 230VAC, 5'000K, 38'900lm, DALI, ESG Winkel 120°, IP65, Anschlusskabel 1'000mm

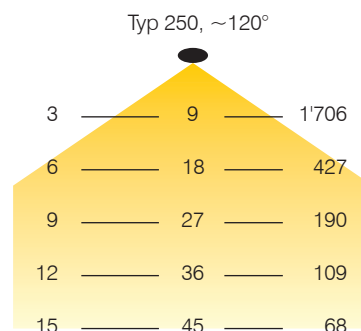

Zubehör/Ersatzteile

✓ 179113	Fangseil 1.0m, Absturzsicherung zu DeltaLUXX
✓ 168467	Steckverbindung (Stecker/Dose) 2P+PE, IP68, (TeeTube)
✓ 187707	Wandhalterungsbügel ALU schwarz zu DeltaLUXX

✓ ab Lager, Zwischenverkauf vorbehalten

Grossfeldleuchte HPL 450W

Grossfeldleuchte HPL 900W



Art.-Nr. 861033



Art.-Nr. 861034



Art.-Nr. 861002



Technische Daten

Eingangsspannung:	100-240 VAC
LED Leistung:	450 W
Systemleistung:	460 W
Lichtausbeute:	146lm/W
CRI (Farbwiedergabeindex):	Ra>70
Lebensdauer:	L80/B50 >97'000 h
LED Schaltfestigkeit:	> 1 Mio
Schutzart:	IP66
Schlagfestigkeit:	IK10
Schutzklasse:	I
MacAdam:	3-step
Dimmbar:	Ja
Temperatur Einsatzbereich:	-20°C bis +50°C
Integriertes Thermomanagement:	Ja
Max. Oberflächentemperatur:	+90°C (geeignet zum Einsatz in feuergefährdeten Betriebsstätten) D-Kennzeichnung
Gewicht:	19.2 kg
Masse L×H×T:	390×685×240 mm
Gehäuse:	Aluminium
Gehäusefarbe:	schwarz
Anschluss:	0.8 m Anschlusskabel, mit montierter Steckverbindung
Schwenkbereich Bügel:	270°

*H = mit nach unten geklapptem Bügel

Abmessungen

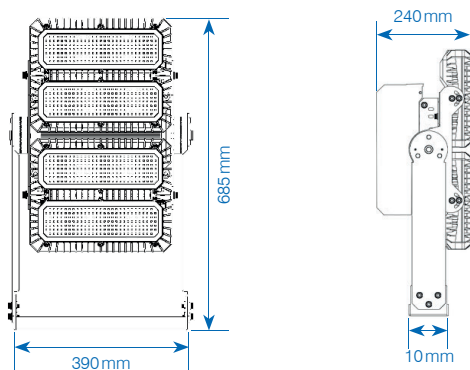

Art.-Nr.	Bezeichnung
✓ 861033	Grossfeldleuchte HPL 450W, 230 VAC 110° , 5'700K, 57'000lm, IP66, DALI
✓ 861034	Grossfeldleuchte HPL 450W, 230 VAC, asymmetrisch 130°×60° , 5'700K, 68'600lm, IP66, DALI

✓ ab Lager, Zwischenverkauf vorbehalten

Technische Daten

Eingangsspannung:	100-240 VAC
LED Leistung:	900 W
Systemleistung:	920 W
Lichtausbeute:	146lm/W
CRI (Farbwiedergabeindex):	Ra>70
Lebensdauer:	L80/B50 >97'000 h
LED Schaltfestigkeit:	> 1 Mio
Schutzart:	IP66
Schlagfestigkeit:	IK10
Schutzklasse:	I
MacAdam:	3-step
Dimmbar:	Ja
Temperatur Einsatzbereich:	-20°C bis +50°C
Integriertes Thermomanagement:	Ja
Max. Oberflächentemperatur:	+90°C (geeignet zum Einsatz in feuergefährdeten Betriebsstätten) D-Kennzeichnung
Gewicht:	33.3 kg
Masse L×H×T:	700×685×240 mm
Gehäuse:	Aluminium
Gehäusefarbe:	schwarz
Anschluss:	0.8 m Anschlusskabel, mit montierter Steckverbindung
Schwenkbereich Bügel:	270°

*H = mit nach unten geklapptem Bügel

Abmessungen

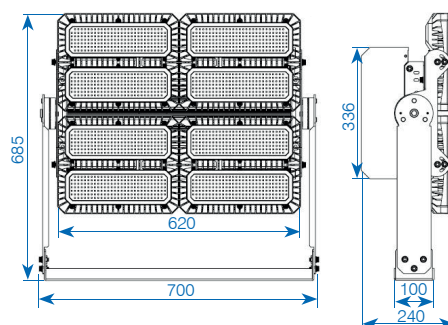

Art.-Nr.	Bezeichnung
✓ 861002	Grossfeldleuchte HPL 900W, 230 VAC, asymmetrisch 130°×40° , 5'700K, 134'000lm, IP66, DALI

Ausführung 60° auf Anfrage erhältlich.

Grossfeldleuchte HPL 1'350W



Art.-Nr. 861004



Technische Daten

Eingangsspannung:	100-240VAC
LED Leistung:	1'350W
Systemleistung:	1'380W
Lichtausbeute:	146lm/W
CRI (Farbwiedergabeindex):	Ra > 70
Lebensdauer:	L80/B50 > 97'000h
LED Schaltfestigkeit:	> 1 Mio
Schutzart:	IP66
Schlagfestigkeit:	IK10
Schutzklasse:	I
MacAdam:	3-step
Dimmbar:	Ja
Temperatur Einsatzbereich:	-20°C bis +50°C
Integriertes Thermomanagement:	Ja
Max. Oberflächentemperatur:	+90°C (geeignet zum Einsatz in feuergefährdeten Betriebsstätten)
	D-Kennzeichnung
Gewicht:	42.8kg
Masse L×H×T:	700×890×240mm
Gehäuse:	Aluminium
Gehäusefarbe:	schwarz
Anschluss:	0.8m Anschlusskabel, mit montierter Steckverbindung
Schwenkbereich Bügel:	270°

*H = mit nach unten geklapptem Bügel

Abmessungen

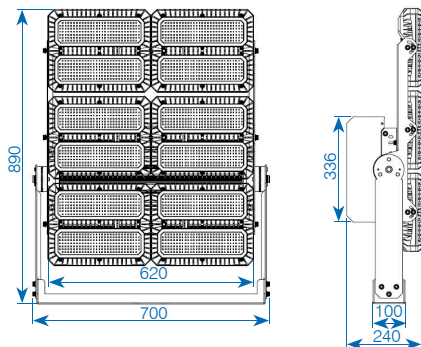

Art.-Nr.	Bezeichnung
✓ 861004	Grossfeldleuchte HPL 1'350W, 230VAC, asymmetrisch 130°×40°, 5'700K, 197'600lm, IP66, DALI

Ausführung 60° auf Anfrage erhältlich.

Zubehör/Ersatzteile

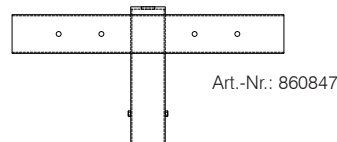
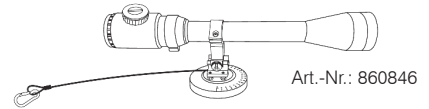

Produkteigenschaften

Modulare LED-Leuchte mit symmetrischer oder asymmetrischer Lichtcharakteristik sowie Single-LED Technologie. Die HPL hat eine schlanke Bauform und ist schwarz pulverbeschichtet. Zur einfachen Montage verfügt sie über eine 0.8m lange Zuleitung mit montierter Steckverbindung.

- voller Lichtstrom steht sofort zur Verfügung
- geringer Energieverbrauch bei hoher Lichtausbeute
- minimale Temperaturentwicklung
- extrem schaltfest (> 1 Mio)
- breiter Temperatur-Einsatzbereich: -20°C bis +50°C
- keine UV/IR-Strahlung
- stoss- und vibrationsunempfindlich

Einsatzbereich

Geeignet für alle Bereiche, die eine flächige Grundausleuchtung erfordern.

- Baustellen
- Skipisten
- Freiflächen
- Industrie, Gewerbe ...

Verfügbare Abstrahlwinkel

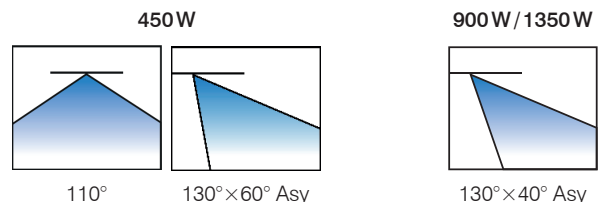

Zubehör / Ersatzteile	
✓ 860846	Laser Ausrichtgerät für LED-Strahler HPL
860847	Masthalterung für Mast mit Ø 76mm zu HPL 900W / 1350W
224414	Masthalterung für Mast mit Ø 76mm zu HPL 450W

✓ ab Lager, Zwischenverkauf vorbehalten

NEHMEN SIE MIT UNS KONTAKT AUF

Sortimentsneuheiten und Kundenlösungen sowie den aktuellsten Produktkatalog
finden Sie auf unserer Webseite:

www.gifas.ch

GIFAS
ELECTRIC

GIFAS-ELECTRIC GmbH
Dietrichstrasse 2
CH-9424 Rheineck

+41 71 886 44 44
+41 71 886 44 49
info@gifas.ch
www.gifas.ch

Technische Änderungen vorbehalten. V0424